

# VELUX Touch

## KLR 300

**VELUX**<sup>®</sup>



homecontrol



VAS 454911-2022-08

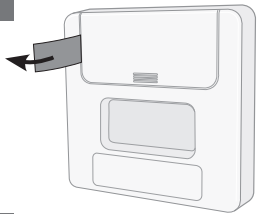
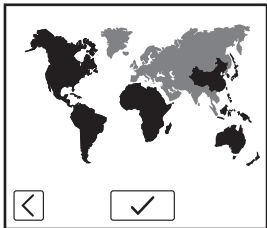
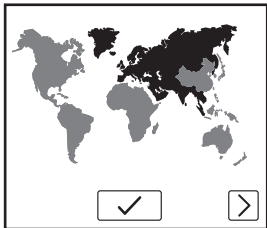

**A****B**

4 VELUX®

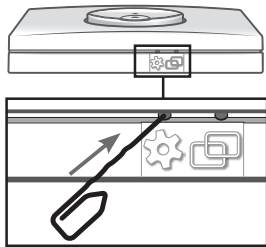
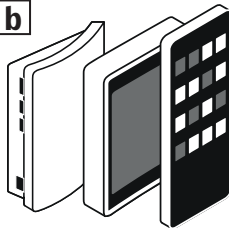
**C****a/b?****a****b**

VELUX® 5

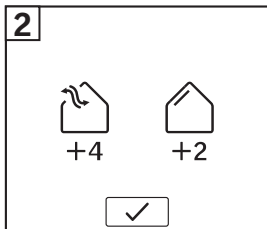
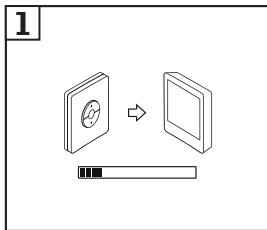
**D**

6 VELUX®

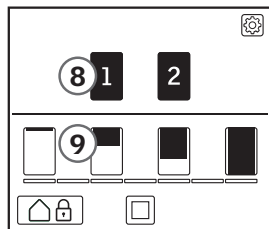
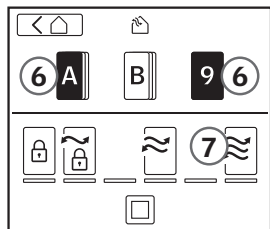
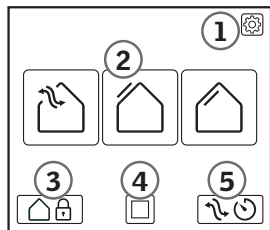
**E**

VELUX® 7

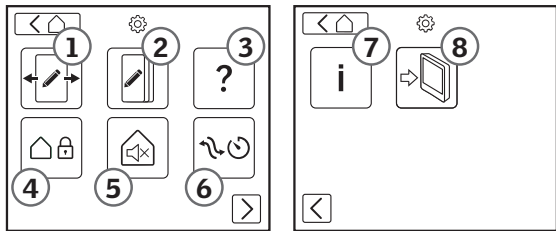
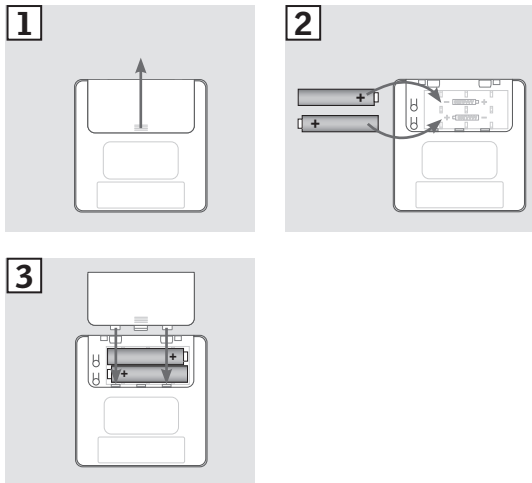
**F****G**

# H

1

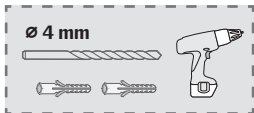
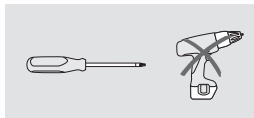
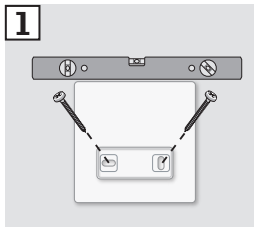

10 VELUX®

2

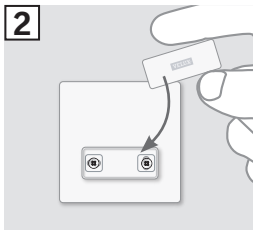

3

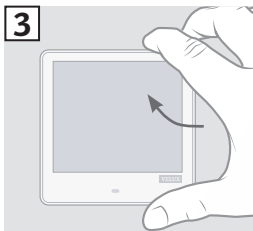

VELUX® 11



## pp 10-283

English	12-23
Deutsch	24-33
Français	34-43
Dansk	44-53
Nederlands	54-63
Italiano	64-73
Español	74-83
Bosanski/ Hrvatski/ Srpski	84-93
Български	94-103
Česky	104-113
Eesti	114-123
Hrvatski	124-133

Latviski	134-143
Lietuvių	144-153
Magyar	154-163
Norsk	164-173
Polski	174-183
Português	184-193
Română	194-203
Русский	204-213
Slovenščina	214-223
Slovensky	224-233
Srpski	234-243
Suomi	244-253
Svenska	254-263
Türkçe	264-273
Українська	274-283



## pp 284-328

English	286-295
Français	296-307
Español	308-319
한국어	320-328

Read directions for use carefully before operating and keep them for future reference.

Please also see Important Information and Declaration of Conformity.

**A** Remove the tab.

**B** Select region.

**C** Select a control already in use and prepare product transfer:

**a** VELUX INTEGRA® wall switch KLI 310/311/312/313:  
Prepare product transfer by briefly pressing the gear button. The product will now run briefly back and forth for confirmation.

**b** VELUX controls VELUX ACTIVE with NETATMO / KLR 200 / KLR 300 / KLF 200 / KLG 300:  
Scan the QR code to get information on how to prepare product transfer ([velux.com/touchhelp](http://velux.com/touchhelp)).

**Note:** If no control is available, you can also scan the QR code for help.

- D**
- 1 Start product transfer to VELUX Touch.
  - 2 Number of transferred products per category.
  - 3 VELUX Touch is ready for use.

**E VELUX Touch - Basic operation**

- 1 Settings
- 2 Product category (Window/Exterior sunscreening/  
Interior sunscreening)
- 3 Close all products
- 4 Stop product
- 5 Start Ventilation timer
- 6 Select group/product (Group A and Window 9  
selected)
- 7 Select position (closed/secured  
ventilation/25%/50%/75%/100%)
- 8 Select group/product (Sunscreening 1 and 2  
selected)
- 9 Select position  
(up/10%/25%/37%/50%/75%/100%)



## **F** VELUX Touch - Settings

- ① Edit products (change order/delete product)
- ② Edit groups (group members/group names)
- ③ Help
- ④ Edit Close all products
- ⑤ Edit Silent operation
- ⑥ Edit Ventilation timer
- ⑦ About VELUX Touch
- ⑧ Add products (import)

**G** VELUX Touch - Replacement of batteries  
(type AAA, 1.5 V, non-rechargeable Alkaline or Carbon Zinc)

**H** VELUX Touch - Fitting to the wall  
with magnetic holder

## IMPORTANT INFORMATION

Read instructions carefully before installation and operation. Keep instructions for future reference and hand them over to any new user.

## Safety

- VELUX Touch control pad KLR 300 can be used by persons (aged 8 years and above) with sufficient experience and knowledge if they have been given instruction concerning safe use and understand the hazards involved. Cleaning and user maintenance must not be done by unsupervised children.
- Children must not play with the control pad.

- The control pad must be installed at a height below 2 m, and it is recommended to place it in the room where the window and its electrical products have been installed.

## Product

- The control pad is for indoor use only.
- The control pad has been designed for use with genuine VELUX INTEGRA® products.
- Radio frequency band: 868 MHz.
- Radio frequency range: up to 100 m free field. Depending on building construction, the indoor range is approx 10 m. However, constructions with reinforced concrete, metal ceilings and plaster walls with steel members may reduce the range.
- Expected battery life time: 1 year.

- Disabling the rain sensor while the window is open implies a risk of rain water entering the building.
- The packaging must be disposed of in accordance with national regulations.
-  The product, including batteries if any, is regarded as electrical and electronic equipment and contains hazardous materials, components and substances. The crossed out wheeled bin symbolises that electrical and electronic equipment waste must not be disposed of together with household waste. It must be collected separately at recycling stations or other collection sites or retrieved directly from households to increase the possibilities of recycling, reuse and utilisation of electrical and electronic equipment waste. By sorting electrical and electronic equipment waste with this symbol, you contribute to reducing the volume of incinerated or buried waste and to reducing any negative impact on human health and the environment. Further information can be obtained from the local municipality's technical administration or from your VELUX sales company.

- If batteries can be removed, product and batteries must be disposed of separately.

### **Maintenance and service**

- The control pad requires a minimal amount of maintenance. The surface may be cleaned with a soft, damp cloth.
- **CAUTION:** Risk of explosion if battery is replaced by an incorrect type.
- If you have any technical questions, please contact your VELUX sales company, see telephone list or [www.velux.com](http://www.velux.com).



io-homecontrol® provides advanced and secure radio technology that is easy to install. io-homecontrol® labelled products communicate with each other, improving comfort, security and energy savings.

[www.io-homecontrol.com](http://www.io-homecontrol.com)



## DECLARATION OF CONFORMITY

We herewith declare that VELUX Touch control pad  
KLR 300 (BM-RC015)

- is in conformity with the Radio Equipment Directive  
2014/53/EU and the RoHS Directive 2011/65/EU,
- has been manufactured in accordance with the  
harmonised standards EN 62368-1(2014),  
EN 300220-2 v3.1.1 (2017), EN 300328 v2.2.2 (2019),  
EN 301489-3 v2.1.1 (2017), EN 60335-2-103(2015),  
EN 62233(2008), EN 55035(2017) and EN 55032(2015)  
and
- has been assessed in accordance with the harmonised  
standard EN 50581(2012).

When the above-mentioned control pad is used with other  
VELUX INTEGRA® products in accordance with instructions  
and requirements, the total system complies with the  
essential requirements of the Directives  
2006/42/EC, 2014/30/EU, 2014/35/EU and 2014/53/EU  
of the European Parliament and Council.

VELUX A/S: .....  
(Jens Aksel Thomsen, Advanced Certification Specialist)

Ådalsvej 99, DK-2970 Hørsholm. 08-08-2022

DoC 940438-00

We herewith declare that VELUX Touch control pad  
KLR 300 (BM-RC015)

- is in conformity with the Radio Equipment Regulations 2017 (S.I. 2017/1206) and the Restriction of the Use of Certain Hazardous Substances in Electrical and Electronic Equipment Regulations 2012 (S.I. 2012/3032),
- has been manufactured in accordance with the UK designated standards EN 62368-1(2014), EN 300220-2 v3.1.1 (2017), EN 300328 v2.2.2 (2019), EN 301489-3 v2.1.1 (2017), EN 60335-2-103(2015), EN 62233(2008), EN 55035(2017), EN 55032(2015) and
- has been assessed in accordance with the UK designated standard EN 50581(2012).

When the above-mentioned control pad is used with VELUX INTEGRA® products in accordance with instructions and requirements, the total system complies with the essential requirements of the Supply of Machinery

(Safety) Regulations 2008 (S.I. 2008/1597), Electrical Equipment (Safety) Regulations 2016 (S.I. 2016/1101), Electromagnetic Compatibility Regulations 2016 (S.I. 2016/1091) and Radio Equipment Regulations 2017 (S.I. 2017/1206).

On behalf of our local representative:

VELUX Company Ltd.

Woodside Way, Glenrothes East, Fife, KY7 4ND

United Kingdom

VELUX A/S: .....  
(Jens Aksel Thomsen, Advanced Certification Specialist)

Ådalsvej 99, DK-2970 Hørsholm. 08-08-2022 .....

DoC 940438-00

Bitte lesen Sie sorgfältig die Bedienungsanweisung vor Inbetriebnahme durch und bewahren Sie diese für den späteren Gebrauch auf.

Siehe auch Wichtige Informationen und Konformitätserklärung.

**A** Entfernen Sie die Lasche.

**B** Wählen Sie die Region.

**C** Wählen Sie eine bereits verwendete Steuerung aus und bereiten Sie den Produkttransfer vor:

- a** VELUX INTEGRA® Funk-Wandschalter KLI 310/311/312/313: Bereiten Sie den Produkttransfer vor, indem Sie kurz auf die Zahnradtaste drücken. Das Produkt läuft nun zur Bestätigung kurz hin und her.
- b** VELUX steuert VELUX ACTIVE with NETATMO / KLR 200 / KLR 300 / KLF 200 / KLG 300: Scannen Sie den QR-Code, um Informationen zur

Vorbereitung des Produkttransfers zu erhalten ([velux.com/touchhelp](http://velux.com/touchhelp)).

**Hinweis:** Wenn keine Steuerung verfügbar ist, können Sie auch den QR-Code scannen, um Hilfe zu erhalten.

- D**
- 1** Starten Sie den Produkttransfer auf VELUX Touch.
  - 2** Anzahl der übertragenen Produkte pro Kategorie.
  - 3** VELUX Touch ist einsatzbereit.

**E** **VELUX Touch - Grundlegende Bedienung**

- 1** Einstellungen
- 2** Produktkategorie (Fenster/Sonnenschutz außen/ Sonnenschutz innen)
- 3** Alle Produkte schließen
- 4** Produkt anhalten
- 5** Lüftungs-Timer starten
- 6** Gruppe/Produkt auswählen (Gruppe A und Fenster 9 ausgewählt)

- ⑦ Position wählen (geschlossen/gesicherte Belüftung/25%/50%/75%/100%)
- ⑧ Gruppe/Produkt auswählen (Sonnenschutz 1 und 2 ausgewählt)
- ⑨ Position auswählen (nach oben/10 %/25 %/37 %/50 %/75 %/100 %)

## **F** VELUX Touch – Einstellungen

- ① Produkte bearbeiten (Reihenfolge ändern/Produkt löschen)
- ② Gruppen bearbeiten (Gruppenmitglieder/Gruppennamen)
- ③ Hilfe
- ④ Bearbeiten: Alle Produkte schließen
- ⑤ Bearbeiten: Flüstermodus
- ⑥ Bearbeiten: Lüftungs-Timer
- ⑦ Über VELUX Touch
- ⑧ Produkte hinzufügen (importieren)

- G** VELUX Touch - Austausch von Batterien (Typ AAA, 1,5 V, nicht wiederaufladbare Alkali oder Zink-Kohle)
- H** VELUX Touch - Wandmontage mit Magnethalterung

## WICHTIGE INFORMATIONEN

Vor Montagebeginn und Betrieb bitte sorgfältig die gesamte Anleitung lesen. Die Anleitung für den späteren Gebrauch aufbewahren und diese an den jeweiligen neuen Benutzer weitergeben.

## Sicherheit

- VELUX Touch Control Pad KLR 300 kann von Personen (ab 8 Jahren und älter) mit ausreichenden Erfahrungen und Kenntnissen benutzt werden, wenn sie eine Einweisung in dessen sichere Nutzung erhalten haben und die damit verbundenen Gefahren verstehen. Reinigung und Wartung dürfen nicht von unbeaufsichtigten Kindern ausgeführt werden.

- Kinder dürfen nicht mit dem Control Pad spielen.
- Das Control Pad ist in einer Höhe von unter 2 m zu montieren, und es empfiehlt sich, dieses in dem Raum zu platzieren, in dem das Fenster und dessen Elektroprodukte montiert sind.

## Produkt

- Das Control Pad ist nur für den Gebrauch im Innenbereich bestimmt.
- Das Control Pad ist für den Gebrauch mit originalen VELUX INTEGRA® Produkten konstruiert.
- Radiofrequenzband: 868 MHz.
- Reichweite der Radiofrequenz: Ca. 100 m im freien Feld. Je nach Baukonstruktion liegt die Reichweite im Haus bei ca. 10 m. Jedoch können Aufbauten mit verstärktem



Beton, Metalldecken und Gipswänden mit Stahlbewehrungen die Reichweite verringern.

- Erwartete Lebensdauer der Batterien: 1 Jahr.
- Die Deaktivierung des Regensensors, während das Fenster geöffnet ist, erhöht die Gefahr des Wassereintritts.
- Die Verpackung ist nach nationalen Bestimmungen zu entsorgen.
-  Das Produkt, einschließlich eventuell vorhandener Batterien/Akkus, wird als ein Elektro- und Elektronikgerät betrachtet und enthält gefährliche Materialien, Komponenten und Stoffe. Die durchgestrichene Mülltonne symbolisiert, dass Elektro- und Elektronik-Altgeräte nicht mit dem Hausmüll entsorgt werden dürfen. Sie müssen separat an Entsorgungsstellen oder anderen Sammelstellen abgegeben werden oder direkt bei den Haushalten abgeholt werden, um die Möglichkeit des Recyclings, der Wiederverwendung und Nutzung der Elektro- und Elektronik-Altgeräte zu erhöhen. Durch die Abfalltrennung der Elektro- und Elektronikgeräte mit diesem Symbol leisten Sie einen Beitrag zur Reduzierung verbrannten

und vergrabenen Abfalls und somit zur Reduzierung aller negativen Auswirkungen auf die menschliche Gesundheit und die Umwelt. Weitere Informationen erhalten Sie bei der technischen Abteilung der Kommunalverwaltung oder bei Ihrer zuständigen VELUX Vertriebsgesellschaft.

- Sofern Batterien/Akkus entfernt werden können, müssen Produkt und Batterien/Akkus getrennt entsorgt werden.

### Wartung und Service

- Das Control Pad ist fast wartungsfrei. Es kann mit einem weichen, feuchten Tuch gereinigt werden.
- **VORSICHT:** Explosionsgefahr, wenn die Batterie durch einen falschen Typ ersetzt wird.
- Bei technischen Fragen wenden Sie sich bitte an Ihre zuständige VELUX Vertriebsgesellschaft, siehe Telefonverzeichnis oder [www.velux.com](http://www.velux.com).



io-homecontrol® bietet eine fortschrittliche und sichere Radio-Funktechnologie, die einfach zu installieren ist. io-homecontrol® gekennzeichnete Produkte kommunizieren miteinander und verbessern somit Komfort, Sicherheit und Energieeinsparung.

[www.io-homecontrol.com](http://www.io-homecontrol.com)

# CE KONFORMITÄTSERKLÄRUNG

Wir erklären hiermit, dass das VELUX Touch Control Pad KLR 300 (BM-RC015)

- der Funkanlagenrichtlinie 2014/53/EU und der RoHS-Richtlinie 2011/65/EU entspricht,
- gemäß den harmonisierten Normen EN 62368-1(2014), EN 300220-2 v3.1.1 (2017), EN 300328 v2.2.2 (2019), EN 301489-3 v2.1.1 (2017), EN 60335-2-103(2015), EN 62233(2008), EN 55035(2017) und EN 55032(2015) hergestellt ist und
- gemäß der harmonisierten Norm EN 50581(2012) bewertet ist.

Wenn das oben genannte Control Pad mit VELUX INTEGRA® Produkten gemäß den Anweisungen und Anforderungen verwendet wird, erfüllt das Gesamtsystem die grundlegenden Anforderungen folgender Richtlinien des Europäischen Parlaments und des Rates: 2006/42/EG, 2014 /30/EU, 2014/35/EU und 2014/53/EU.

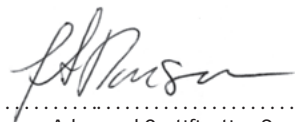

VELUX A/S: .....  
(Jens Aksel Thomsen, Advanced Certification Specialist)

Ådalsvej 99, DK-2970 Hørsholm. 08-08-2022.

DoC 940438-00

Lisez attentivement les conseils d'utilisation avant le fonctionnement et conservez-les pour consultation ultérieure.

Veillez également consulter les informations importantes et la Déclaration de conformité.

**A** Retirez la languette.

**B** Choisissez une région.

**C** Sélectionnez une commande déjà utilisée et préparez le transfert du produit:

**a** Clavier mural VELUX INTEGRA®

KLI 310/311/312/313 : préparez le transfert du produit en appuyant brièvement sur le bouton d'engrenage. Le produit va maintenant effectuer de brefs allers-retours pour confirmation.

**b** Commandes VELUX ACTIVE with NETATMO / KLR 200 / KLR 300 / KLF 200 / KLG 300 : scannez le code QR pour obtenir des informations

sur la préparation du transfert du produit ([velux.com/touchhelp](http://velux.com/touchhelp)).

**Remarque :** si aucune commande n'est disponible, vous pouvez également scanner le code QR pour obtenir de l'aide.

- D**
- 1 Démarrez le transfert du produit vers VELUX Touch.
  - 2 Nombre de produits transférés par catégorie.
  - 3 VELUX Touch est prêt à l'emploi.

**E** **VELUX Touch - Fonctionnement de base**

- 1 Réglages
- 2 Catégorie de produit (fenêtre/équipement de protection extérieur contre le soleil/équipement intérieur)
- 3 Fermer tous les produits
- 4 Arrêter le produit
- 5 Démarrer la minuterie de ventilation

- ⑥ Sélectionner groupe/produit (Groupe A et Fenêtre 9 sélectionnés)
- ⑦ Sélectionner la position (ventilation fermée/ sécurisée/25 %/50 %/75 %/100 %)
- ⑧ Sélectionner groupe/produit (protections contre le soleil 1 et 2 sélectionnées)
- ⑨ Sélectionner la position (haut/10 %/25 %/37 %/ 50 %/75 %/100 %)

## **F** VELUX Touch - Réglages

- ① Modifier les produits (modifier ordre/supprimer le produit)
- ② Modifier les groupes (membres du groupe/noms de groupe)
- ③ Aide
- ④ Modifier/Fermer tous les produits
- ⑤ Modifier le fonctionnement silencieux
- ⑥ Modifier la minuterie de ventilation

- ⑦ À propos de VELUX Touch
- ⑧ Ajouter des produits (importation)

**G** VELUX Touch - Remplacement des piles (type AAA, 1,5 V, alcalines ou zinc-carbone non rechargeables)

**H** VELUX Touch - Fixation au mur avec support magnétique

## INFORMATION IMPORTANTE

Lire attentivement la totalité de la notice avant l'installation et l'utilisation. Conserver cette notice pour vous y référer en cas de besoin et ne pas oublier de la transmettre à tout nouvel utilisateur.

## Sécurité

- La commande tactile VELUX Touch KLR 300 peut être utilisée par des personnes (âgés de 8 ans et plus) ayant suffisamment d'expériences et de connaissances s'ils ont reçu des instructions appropriées concernant une utilisation de manière sûre et comprennent les risques associés. Le nettoyage et la maintenance ne doivent pas être réalisés par des enfants sans

surveillance.

- Les enfants ne doivent pas jouer avec la commande tactile.
- La commande tactile doit être installée à une hauteur inférieure à 2 m, et il est recommandé de la placer dans la pièce où la fenêtre et ses produits électriques ont été installés.

## Produit

- La commande tactile est destinée à une utilisation en intérieur uniquement.
- La commande tactile a été conçue pour fonctionner avec des produits de marque VELUX INTEGRA®.
- Fréquence radio : 868 MHz.
- Portée de la transmission radio : jusqu'à 100 m en extérieur et sans obstacle. En intérieur, portée d'environ 10 m.

Cependant les constructions en béton armé, les plafonds métalliques et les plaques de plâtre avec des ossatures en acier peuvent réduire cette valeur.

- Durée de vie estimée des piles : 1 an.
- Désactiver le détecteur de pluie lorsque la fenêtre est ouverte entraîne un risque d'infiltration d'eau.
- L'emballage doit être jeté conformément à la réglementation nationale en vigueur.
-  Le produit, y compris les piles/batteries éventuelles, est considéré comme un équipement électrique et électronique et contient des matériaux, composants et substances dangereux. La poubelle barrée symbolise le fait que les déchets d'équipements électriques et électroniques ne doivent pas être éliminés avec les ordures ménagères. Ils doivent être collectés séparément dans les stations de recyclage ou sur d'autres sites de collecte ou récupéré directement auprès des ménages afin d'augmenter les possibilités de recyclage, de réutilisation et d'utilisation des déchets d'équipements électriques et électroniques. En triant les déchets d'équipements électriques et élec-

troniques portant ce symbole, vous contribuez à réduire le volume de déchets incinérés ou enfouis et à réduire tout impact négatif sur la santé humaine et l'environnement. De plus amples informations peuvent être obtenues auprès du service technique de la municipalité locale ou de votre société de vente VELUX.

- Si les piles/batteries peuvent être retirées, le produit et les piles/batteries doivent être jetés séparément.

### Entretien et réparation

- La commande tactile ne requiert qu'un minimum d'entretien. La surface peut être nettoyée à l'aide d'un chiffon doux et humide.
- **MISE EN GARDE** : Risque d'explosion si la batterie est remplacée par un type incorrect.
- Si vous avez une question technique, merci de contacter votre société de vente VELUX, voir numéro indiqué ou [www.velux.com](http://www.velux.com).



io-homecontrol® repose sur une technologie avancée, sécurisée et sans-fil, facile à installer. Les produits io-homecontrol® communiquent entre eux pour offrir plus de confort, de sécurité et d'économies d'énergie.

[www.io-homecontrol.com](http://www.io-homecontrol.com)



## DÉCLARATION DE CONFORMITÉ

Nous déclarons par la présente que la commande tactile  
VELUX Touch KLR 300 (BM-RC015)

- est conforme à la Directive des Équipements Radioélectriques 2014/53/UE et à la Directive RoHS 2011/65/UE,
- a été fabriquée conformément aux normes harmonisées EN 62368-1(2014), EN 300220-2 v3.1.1 (2017), EN 300328 v2.2.2 (2019), EN 301489-3 v2.1.1 (2017), EN 60335-2-103(2015), EN 62233(2008), EN 55035(2017) et EN 55032(2015) et
- a été évaluée conformément à la norme harmonisée EN 50581(2012).

Lorsque la commande tactile mentionnée ci-dessus est utilisée avec les produits VELUX INTEGRA® conformément aux instructions et aux exigences, l'ensemble du système est conforme aux exigences essentielles des directives 2006/42/CE, 2014/30/UE, 2014/35/UE et 2014/53/EU du Parlement Européen et du Conseil.

VELUX A/S: .....  
(Jens Aksel Thomsen, Advanced Certification Specialist)

Ådalsvej 99, DK-2970 Hørsholm. 08-08-2022.

DoC 940438-00

Læs brugsvejledningen grundigt igennem før betjening, og gem den til senere brug.

Se også Vigtig information og Overensstemmelseserklæring.

**A** Fjern strimlen.

**B** Vælg region.

**C** Vælg en betjeningsenhed, du har i forvejen, og forbered produktoverførsel.

**a** VELUX INTEGRA® vægkontakt KLI 310/311/312/313:  
Forbered produktoverførsel ved at trykke kortvarigt på tandhjulsknappen. Produktet vil nu køre kortvarigt frem og tilbage som bekræftelse.

**b** VELUX betjeningsenheder  
VELUX ACTIVE with NETATMO / KLR 200 / KLR 300 / KLF 200 / KLG 300:  
Scan QR-koden for at få at vide, hvordan du forbereder produktoverførsel ([velux.com/touchhelp](http://velux.com/touchhelp)).

**Bemærk:** Hvis du ikke har nogen betjeningsenhed, kan du også scanne QR-koden for at få hjælp.

- D**
- 1 Begynd at overføre produkter til VELUX Touch.
  - 2 Antal overførte produkter pr. kategori.
  - 3 VELUX Touch er klar til brug.

## **E** VELUX Touch – Grundlæggende betjening

- 1 Indstilling
- 2 Produktkategori (Vindue/Udvendig solafskærmning/  
Indvendig solafskærmning)
- 3 Luk alle produkter
- 4 Stop produkt
- 5 Start Timer til ventilation
- 6 Vælg gruppe/produkt (Gruppe A og Vindue 9 er valgt)
- 7 Vælg position (lukket/sikret ventilation/  
25%/50%/75%/100%)
- 8 Vælg gruppe/produkt (Solafskærmning 1 og 2 er valgt)
- 9 Vælg position  
(op/10%/25%/37%/50%/75%/100%)



## **F** VELUX Touch – Indstillinger

- ① Redigér produkter (ny rækkefølge/slet produkt)
- ② Redigér grupper (gruppeindhold/gruppenavn)
- ③ Hjælp
- ④ Redigér Luk alle produkter
- ⑤ Redigér Støjsvag betjening
- ⑥ Redigér Timer til ventilation
- ⑦ Om VELUX Touch
- ⑧ Tilføj produkter (import)

## **G** VELUX Touch - Udskiftning af batterier (type AAA, 1,5 V, ikke-genopladeligt alkalisk eller kul-zink)

## **H** VELUX Touch – Montering på væg med magnetisk holder

## VIGTIG INFORMATION

Læs hele vejledningen grundigt igennem før montering og ibrugtagning. Gem vejledningen til senere brug, og giv den videre til en eventuel ny bruger.

## Sikkerhed

- VELUX Touch kontrolenhed KLR 300 kan bruges af personer (fra 8 år og derover) med tilstrækkelig erfaring og viden, hvis de har fået vejledning i sikker brug og forstår de dermed forbundne risici. Rengøring og vedligeholdelse må ikke foretages af børn, medmindre de er under opsyn.
- Børn må ikke lege med kontrolenheden.

- Kontrolenheden skal monteres i en højde under 2 m, og det anbefales at placere den i det rum, hvor vindue og tilhørende produkter er placeret.

## Produkt

- Kontrolenheden er kun til indendørs brug.
- Kontrolenheden er konstrueret til brug sammen med originale VELUX INTEGRA® produkter.
- Radiofrekvensbånd: 868 MHz.
- Radiofrekvensrækkevidde: op til 100 m i frit felt. Afhængig af bygningsforholdene er rækkevidden indendørs ca. 10 m. Konstruktioner med armeret beton, metallofter og gipsvægge med stålregler kan dog reducere rækkevidden.
- Forventet levetid for batterier: 1 år.
- Hvis regnsensoren afbrydes, mens vinduet står åbent, er der risiko for indtrængen af vand.

- Emballagen skal bortskaffes i overensstemmelse med gældende national lovgivning.
-  Produktet, inklusive eventuelle batterier, er elektrisk og elektronisk udstyr, som indeholder farlige materialer, komponenter og stoffer. Den overkrydsede skraldespand symboliserer, at affald fra elektrisk og elektronisk udstyr ikke må bortskaffes sammen med husholdningsaffald. Det skal indsamles særskilt på genbrugsstationer, andre indsamlingssteder eller direkte fra husholdningerne for at øge muligheden for genbrug, genanvendelse og udnyttelse af affald fra elektrisk og elektronisk udstyr. Ved at sortere elektrisk og elektronisk udstyr med dette symbol bidrager du til at reducere mængden af affald, der destrueres ved forbrænding eller bliver begravet, og til at reducere eventuelle negative konsekvenser for menneskers sundhed og for miljøet. Yderligere information kan fås fra den tekniske afdeling i din kommune eller fra dit VELUX salgsselskab.
- Hvis batterier kan tages ud, skal produkt og batterier bortskaffes hver for sig.

## Vedligeholdelse og service

- Kontrolenheden kræver minimal vedligeholdelse. Overfladen kan rengøres med en blød, fugtig klud.
- **ADVARSEL:** Risiko for eksplosion, hvis batteriet udskiftes med en forkert type.
- Eventuelle tekniske spørgsmål rettes til dit VELUX salgsselskab, se telefonliste eller [www.velux.com](http://www.velux.com).



io-homecontrol® er avanceret og sikker radioteknologi, som er nem at installere. Produkter, der er mærket io-homecontrol®, kommunikerer med hinanden, hvilket giver øget komfort, sikkerhed og energibesparelser.

[www.io-homecontrol.com](http://www.io-homecontrol.com)



## OVERENSSTEMMELSESERKLÆRING

Vi erklærer hermed, at VELUX Touch kontrolenhed KLR 300 (BM-RC015)

- er i overensstemmelse med Radioudstyrsdirektivet 2014/53/EU og RoHS-direktivet 2011/65/EU,
- er fremstillet i overensstemmelse med de harmoniserede standarder EN 62368-1(2014), EN 300220-2 v3.1.1 (2017), EN 300328 v2.2.2 (2019), EN 301489-3 v2.1.1 (2017), EN 60335-2-103(2015), EN 62233(2008), EN 55035(2017) og EN 55032(2015) og
- er vurderet i overensstemmelse med den harmoniserede standard EN 50581(2012).

Når ovenstående kontrolenhed bruges sammen med VELUX INTEGRA® produkter i overensstemmelse med vejledninger og forskrifter, opfylder det samlede system de væsentlige krav i Europa-Parlamentets og Rådets direktiver 2006/42/EF, 2014/30/EU, 2014/35/EU og 2014/53/EU.

VELUX A/S: .....  
(Jens Aksel Thomsen, Advanced Certification Specialist)

Ådalsvej 99, DK-2970 Hørsholm. 08-08-2022 .....

DoC 940438-00

Lees de gebruiksaanwijzing zorgvuldig voor ingebruikname door en bewaar deze voor later gebruik.

Zie ook Belangrijke informatie en Conformiteitsverklaring.

**A** Verwijder het tabblad.

**B** Selecteer de regio.

**C** Selecteer een bedieningseenheid die al in gebruik is en bereid de productoverdracht voor:

**a** VELUX INTEGRA® wandchakelaar  
KLI 310/311/312/313: Bereid de productoverdracht voor door kort op de knop met de tandwielen te drukken. Het product beweegt dan even heen en weer ter bevestiging.

**b** VELUX bedieningseenheden  
VELUX ACTIVE with NETATMO / KLR 200 /  
KLR 300 / KLF 200 / KLG 300:  
Scan de QR-code voor informatie over het  
voorbereiden van de productoverdracht  
([velux.com/touchhelp](http://velux.com/touchhelp)).

**Opmerking:** Als er geen bedieningseenheid beschikbaar is, kunt u ook de QR-code scannen voor hulp.

- D**
- 1 Start productoverdracht naar VELUX Touch.
  - 2 Aantal overgedragen producten per categorie.
  - 3 VELUX Touch is klaar voor gebruik.

**E** **VELUX Touch - Basisbediening**

- 1 Instellingen
- 2 Productcategorie (Raam/Buitenzonwering/  
Binnenzonwering)
- 3 Sluit alle producten
- 4 Stop product
- 5 Start timer-functie voor ventilatie
- 6 Selecteer groep/product (Groep A en Venster 9  
geselecteerd)
- 7 Selecteer positie (gesloten/beveiligde  
ventilatie/25%/50%/75%/100%)

- ⑧ Selecteer groep/product (Zonneschermbalk 1 en 2 geselecteerd)
- ⑨ Selecteer positie (omhoog/10%/25%/37%/50%/75%/100%)

## **F** VELUX Touch - Instellingen

- ① Producten bewerken (bestelling wijzigen/product verwijderen)
- ② Groepen bewerken (groepsleden/groepsnamen)
- ③ Hulp
- ④ Alle producten sluiten bewerken
- ⑤ Stille werking bewerken
- ⑥ Ventilatie-timer bewerken
- ⑦ Over VELUX Touch
- ⑧ Producten toevoegen (importeren)

## **G** VELUX Touch - Vervanging van batterijen (type AAA, 1,5 V, niet-oplaadbare alkaline of koolstofzink)

## **H** VELUX Touch - Aan de muur bevestigen met magnetische houder

## BELANGRIJKE INFORMATIE

Lees deze instructies voor installatie en gebruik zorgvuldig door. Bewaar deze instructies voor later gebruik en geef ze door aan iedere nieuwe gebruiker.

## Veiligheid

- De VELUX Touch bedieningstablet KLR 300 kan worden gebruikt door personen (8 jaar en ouder) met voldoende ervaring en kennis wanneer ze instructies ontvangen hebben over het veilig gebruiken en de mogelijke gevaren begrijpen. Reinigen en onderhoud mag niet worden uitgevoerd door kinderen die niet onder toezicht staan.

- Laat kinderen niet met de bedieningstablet spelen.
- De bedieningstablet moet op een hoogte van minder dan 2 m worden geïnstalleerd, en wij adviseren om het te plaatsen in de ruimte waarin het dakraam en de elektrische producten zich bevinden.

### Product

- De bedieningstablet is alleen voor gebruik binnenshuis.
- De bedieningstablet is ontwikkeld om aan te sluiten op VELUX INTEGRA® producten.
- Radiofrequentie band: 868 MHz.
- Radiofrequentie bereik: tot 100 meter in vrij veld. Afhankelijk van de constructie van uw woning is het bereik binnenshuis ongeveer 10 m. Let op: Constructies met

verzwaard beton, metalen plafonds, gepleisterde wanden met staal zullen dit negatief beïnvloeden.

- Verwachte levensduur van de batterijen: 1 jaar.
- Het uitschakelen van de regensensor, tijdens het openstaan van het dakraam, geeft kans op naar binnenkomend water.
- De verpakking dient te worden weggegooid in overeenstemming met de geldende nationale regelgeving.
-  Het product, inclusief eventuele batterijen, wordt beschouwd als een elektrisch en elektronisch product en bevat schadelijke materialen, componenten en stoffen. Elektrische en elektronische producten voorzien van het vuilnisbak met kruis symbool mogen niet samen met huisvuil worden weggegooid. Deze producten moeten apart worden ingezameld bij recyclestations of andere inzamelpunten of rechtstreeks bij huishoudens op worden gehaald om de kans op recyclen, hergebruik en benutting van het elektrische en elektronische afval te verhogen. Door de elektrische en elektronische producten voorzien van dit symbool te scheiden, zorgt u ervoor dat er minder

afval verbrand of begraven hoeft te worden en vermindert u de negatieve invloed hiervan op de gezondheid van de mens en de omgeving. Meer informatie kan worden verkregen bij de lokale gemeente of bij uw VELUX verkoopmaatschappij.

- Indien het mogelijk is om de batterijen te verwijderen, dan moeten het product en de batterijen afzonderlijk worden weggegooid.

### Onderhoud en service

- De bedieningstablet is onderhoudsarm. Het oppervlak mag afgenomen worden met een zachte, vochtige doek.
- **LET OP:** Explosiegevaar als de batterij wordt vervangen door een onjuist type.
- Mocht u nog technische vragen hebben, neem dan contact op met uw VELUX verkoopmaatschappij. Zie telefoonlijst of [www.velux.com](http://www.velux.com).



io-homecontrol® biedt een geavanceerde en veilige radiotechnologie die gemakkelijk te installeren is. Producten met het io-homecontrol®-label communiceren met elkaar, wat het comfort, de veiligheid en de energiebesparing bevordert.

[www.io-homecontrol.com](http://www.io-homecontrol.com)



## CE VERKLARING VAN OVEREENKOMSTIGHEID

Wij verklaren hiermee dat de VELUX Touch bedieningstabelt KLR 300 (BM-RC015)

- in overeenstemming is met de Richtlijn voor Radio Apparatuur 2014/53/EU en de RoHS-Richtlijn 2011/65/EU,
- is vervaardigd in overeenstemming met de geharmoniseerde normen EN 62368-1(2014), EN 300220-2 v3.1.1 (2017), EN 300328 v2.2.2 (2019), EN 301489-3 v2.1.1 (2017), EN 60335-2-103(2015), EN 62233(2008), EN 55035(2017) en EN 55032(2015) en
- is beoordeeld in overeenstemming met de geharmoniseerde norm EN 50581(2012).

Wanneer de bovengenoemde bedieningstabelt in overeenstemming met de instructies en vereisten is gebruikt in combinatie met producten van VELUX INTEGRA<sup>®</sup>, voldoet het totale systeem aan de essentiële vereisten van de Richtlijnen 2006/42/EC, 2014/30/EU, 2014/35/EU en 2014/53/EU van het Europees Parlement en de Raad.



VELUX A/S: .....  
(Jens Aksel Thomsen, Advanced Certification Specialist)

Ådalsvej 99, DK-2970 Hørsholm. 08-08-2022.

DoC 940438-00

Leggere attentamente le istruzioni prima di procedere e conservarle per un eventuale successivo utilizzo.

Vedere anche Informazioni importanti e Dichiarazione di conformità.

**A** Rimuovi la scheda.

**B** Seleziona la regione.

**C** Seleziona un controllo già in uso e prepara il trasferimento del prodotto:

**a** VELUX INTEGRA® pulsantiera a muro KLI 310/311/312/313: preparare il trasferimento del prodotto premendo brevemente il pulsante dell'ingranaggio. Il prodotto viene fatto brevemente avanzare avanti e indietro per la conferma.

**b** VELUX controlla VELUX ACTIVE with NETATMO / KLR 200 / KLR 300 / KLF 200 / KLG 300: scansionare il codice QR per ottenere informazioni su come preparare il trasferimento del prodotto ([velux.com/touchhelp](http://velux.com/touchhelp)).

**Nota:** se non è disponibile alcun controllo, è anche possibile scansionare il codice QR per ricevere assistenza.

- D**
- 1 Avvia il trasferimento del prodotto a VELUX Touch.
  - 2 Numero di prodotti trasferiti per categoria.
  - 3 VELUX Touch è pronto per l'uso.

**E** **VELUX Touch - Operazioni di base**

- 1 Impostazioni
- 2 Categoria di prodotto (Finestra/schermatura solare esterna/schermatura solare interna)
- 3 Chiudi tutti i prodotti
- 4 Arresta il prodotto
- 5 Avvia timer ventilazione
- 6 Seleziona gruppo/prodotto (Gruppo A e Finestra 9 selezionati)
- 7 Seleziona la posizione (ventilazione chiusa/sicura/25%/50%/75%/100%)
- 8 Seleziona gruppo/prodotto (schermatura solare 1 e 2 selezionate)

- ⑨ Seleziona la posizione  
(su/10%/25%/37%/50%/75%/100%)

## **F** VELUX Touch - Impostazioni

- ① Modifica prodotti (modifica ordine/eliminare prodotto)
- ② Modifica gruppi (membri del gruppo/nomi dei gruppi)
- ③ Assistenza
- ④ Modifica Chiudi tutti i prodotti
- ⑤ Modifica operazione silenziosa
- ⑥ Modifica timer ventilazione
- ⑦ Informazioni su VELUX Touch
- ⑧ Aggiungi prodotti (importa)

## **G** VELUX Touch - Sostituzione delle batterie (tipo AAA, 1,5 V, non ricaricabili alcaline o carbonio-zinco)

## **H** VELUX Touch - Installazione a parete con supporto magnetico

## INFORMAZIONI IMPORTANTI

Leggere attentamente le istruzioni prima di iniziare l'installazione e l'azionamento. Conservare queste istruzioni per un eventuale successivo utilizzo e consegnarle ad ogni nuovo utilizzatore.

## Sicurezza

- Il control pad VELUX Touch KLR 300 può essere utilizzato da persone (dagli 8 anni in su) con un sufficiente livello di esperienza e conoscenza, che abbiano ricevuto istruzioni in merito all'utilizzo in sicurezza dell'unità e ai possibili pericoli ad essa correlati. La pulizia e la manutenzione non devono essere affidate ai bambini senza la supervisione di un adulto.

- I bambini non devono giocare con il control pad.
- Il control pad deve essere installato a un'altezza inferiore a 2 m e si consiglia di posizionarlo nella stanza in cui sono stati installati la finestra e i suoi prodotti elettrici.

### Prodotto

- Il control pad è solo per uso interno.
- Il control pad è stato realizzato per l'installazione su prodotti originali VELUX INTEGRA®.
- Frequenza radio: 868 MHz.
- Portata della frequenza radio: fino a 100 m in campo libero. A seconda della tipologia costruttiva, la portata all'interno dell'abitazione è appross. di 10 m. Tuttavia, tipologie abitative in cemento armato, soffitti con metallo, muri in

cartongesso con traversine d'acciaio possono ridurre la portata della trasmissione.

- Durata prevista delle batterie: 1 anno.
- Disattivare il sensore pioggia mentre la finestra è aperta può causare rischio di infiltrazioni d'acqua.
- 'imballo deve essere smaltito in conformità alla normativa vigente.
-  Il prodotto, comprese eventuali batterie, è da considerare come un'apparecchiatura elettrica ed elettronica e contiene materiale, componenti o sostanze pericolose. Il simbolo del bidone barrato con la croce sta a significare che gli scarti di apparecchiature elettriche o elettroniche non devono essere riposti con i rifiuti domestici, ma separatamente nei centri di smaltimento appositi, altri centri di raccolta o recuperati direttamente per incrementare le possibilità di riciclo, riutilizzo e utilizzo di apparecchiature di scarto elettriche o elettroniche. Grazie allo smistamento di apparecchiature elettriche o elettroniche contrassegnate da questo simbolo, si contribuisce a ridurre il volume dei rifiuti destinati all'incenerimento e

alla riduzione di effetti negativi sulla salute e sull'ambiente. Maggiori informazioni possono essere reperite presso le amministrazioni locali o presso la tua sede VELUX di riferimento.

- Qualora sia possibile rimuovere le batterie, il prodotto e le batterie devono essere smaltiti separatamente.

### Manutenzione e servizio

- Il control pad richiede una manutenzione minima. La superficie può essere pulita con un panno morbido inumidito.
- **ATTENZIONE:** rischio di esplosione se la batteria viene sostituita con una di tipo inadeguato.
- Per qualsiasi ulteriore informazione tecnica, si prega di contattare direttamente la sede VELUX locale (vedi il numero di telefono oppure consulta il sito [www.velux.com](http://www.velux.com)).



io-homecontrol® offre una avanzata tecnologia in radio frequenza sicura e facile da installare. Tutti i prodotti contraddistinti dal marchio io-homecontrol® si interfacciano automaticamente tra loro per offrire maggiore comfort, sicurezza e risparmio energetico.

[www.io-homecontrol.com](http://www.io-homecontrol.com)



## DICHIARAZIONE DI CONFORMITÀ

Con la presente dichiariamo che il control pad VELUX Touch KLR 300 (BM-RC015)

- è conforme alla Direttiva sulle Apparecchiature Radio 2014/53/UE ed alla direttiva RoHS 2011/65/UE,
- che è stata prodotta in conformità con le norme armonizzate EN 62368-1(2014), EN 300220-2 v3.1.1 (2017), EN 300328 v2.2.2 (2019), EN 301489-3 v2.1.1 (2017), EN 60335-2-103(2015), EN 62233(2008), EN 55035(2017) e EN 55032(2015) ed
- è stata valutata in conformità allo standard armonizzato EN 50581(2012).

Quando il suddetto control pad viene utilizzato con prodotti VELUX INTEGRA®, conformemente alle istruzioni e ai requisiti, l'intero sistema è conforme ai requisiti essenziali delle Direttive 2006/42/CE, 2014/30/UE, 2014/35/UE e 2014/53/UE del Parlamento Europeo e del Consiglio.

VELUX A/S: .....  
(Jens Aksel Thomsen, Advanced Certification Specialist)

Ådalsvej 99, DK-2970 Hørsholm. 08-08-2022.

DoC 940438-00

Lea las instrucciones detenidamente antes de usarlo y guárdelas para su uso posterior.

Consulte también Información importante y Declaración de conformidad.

**A** Retire la solapa.

**B** Seleccione la región.

**C** Seleccione un control que ya esté en uso y prepare la transferencia del producto:

**a** Pulsador de pared KLI 310/311/312/313

VELUX INTEGRA®: prepare la transferencia del producto presionando brevemente el botón de ajustes. El producto ahora funcionará brevemente de un lado a otro para su confirmación.

**b** Controles de VELUX ACTIVE with NETATMO /

KLR 200 / KLR 300 / KLF 200 / KLG 300:

escanee el código QR para obtener información sobre cómo preparar la transferencia del producto ([velux.com/touchhelp](http://velux.com/touchhelp)).

**Nota:** Si no hay ningún control disponible, también puede escanear el código QR para obtener ayuda.

- D**
- 1 Inicie la transferencia del producto a VELUX Touch.
  - 2 Número de productos transferidos por categoría.
  - 3 VELUX Touch está listo para usar.

**E** **VELUX Touch - funcionamiento básico**

- 1 Ajustes
- 2 Categoría de producto (Ventana/accesorio exterior/accesorio interior)
- 3 Cerrar todos los productos
- 4 Detener producto
- 5 Iniciar temporizador de ventilación
- 6 Seleccionar grupo/producto (Grupo A y Ventana 9 seleccionados)
- 7 Seleccionar posición (ventilación cerrada/segura/25%/50%/75%/100%)
- 8 Seleccionar grupo/producto (Protección solar 1 y 2 seleccionados)

- ⑨ Seleccionar posición  
(arriba/10%/25%/37%/50%/75%/100%)

## **F** VELUX Touch - ajustes

- ① Editar productos (cambiar pedido/eliminar producto)
- ② Editar grupos (miembros de grupo/nombres de grupo)
- ③ Ayuda
- ④ Editar Cerrar todos los productos
- ⑤ Editar operación silenciosa
- ⑥ Editar temporizador de ventilación
- ⑦ Acerca VELUX Touch
- ⑧ Agregar productos (importar)

## **G** VELUX Touch - Sustitución de pilas (tipo AAA, 1,5 V, alcalinas no recargables o Carbono Zinc)

## **H** VELUX Touch - montaje en la pared con soporte magnético



## INFORMACIÓN IMPORTANTE

Lee atentamente las instrucciones antes de comenzar la instalación y operación. Consérvalas para su posterior uso y entrégalas a nuevo usuario.

## Seguridad

- El mando a distancia táctil VELUX Touch KLR 300 puede ser utilizado por personas (a partir de 8 años y nunca por menores de 8 años) con experiencia y conocimiento suficientes, si se han dado instrucciones sobre su correcto uso y se entienden los riesgos involucrados. El mantenimiento de limpieza y uso no debe ser realizado por un niño sin supervisión.

- Los niños no deben jugar con el mando a distancia táctil.
- El mando a distancia táctil debe instalarse a una altura inferior a 2 metros, y se recomienda colocarlo en la misma habitación en la que está la ventana y sus productos eléctricos.

### Producto

- El mando a distancia táctil es solo para uso en interiores.
- El mando a distancia táctil se ha diseñado para su uso con productos originales VELUX INTEGRA®.
- Banda de radio frecuencia: 868 MHz.
- Alcance de la señal de radio: Hasta 100 m al aire libre. Dependiendo del tipo de construcción, el alcance en interiores es de 10 m aproximadamente. Sin embargo, las construcciones de hormigón armado, los techos metálicos y las paredes enlucidas con yeso pueden reducirlo.

- Vida útil de las baterías: 1 año.
- Desactivar el sensor de lluvia con la ventana abierta conlleva el riesgo de entrada de agua.
- El embalaje debe desecharse de acuerdo con la legislación vigente.
-  El producto, incluidas las baterías, si están incluidas, está considerado como un equipo electrónico y contiene sustancias y materiales peligrosos. El símbolo de contenedor de ruedas tachado determina que este tipo de materiales no pueden desecharse junto con la basura doméstica y deben ser depositados por separado en los puntos limpios habilitados para este tipo de material para asegurar su correcto reciclaje, reutilización y utilización de los desechos. Al clasificar los productos electrónicos de esta manera está contribuyendo a reducir el volumen de desechos incinerados o enterrados y a reducir el impacto negativo tanto para la salud como para el medio ambiente. Puedes obtener más información dirigiéndote a las administraciones de tu municipio o a tu compañía de ventas VELUX.

- Si se pueden quitar las baterías, el producto y las baterías deben desecharse por separado.

### Mantenimiento y servicio

- El mando a distancia táctil requiere un mantenimiento mínimo. La superficie se puede limpiar con un paño suave húmedo.
- **PRECAUCIÓN:** Riesgo de explosión si la batería se reemplaza por una adecuada.
- Si tienes cualquier duda técnica, contacta con tu compañía de ventas VELUX, por teléfono o en [www.velux.com](http://www.velux.com).



io-homecontrol® proporciona tecnología avanzada de radio frecuencia, segura y fácil de instalar. Los productos etiquetados io-homecontrol® se comunican entre sí, mejorando el confort, la seguridad y el ahorro de energía.

[www.io-homecontrol.com](http://www.io-homecontrol.com)



## DECLARACIÓN DE CONFORMIDAD

Por la presente declaramos que el mando a distancia táctil  
VELUX Touch KLR 300 (BM-RC015)

- cumple con la Directiva de Equipos Radioeléctricos  
2014/53/UE y la Directiva RoHS 2011/65/UE,
- que se ha fabricado conforme a las normas armonizadas  
EN 62368-1(2014), EN 300220-2 v3.1.1 (2017),  
EN 300328 v2.2.2 (2019), EN 301489-3 v2.1.1 (2017),  
EN 60335-2-103(2015), EN 62233(2008),  
EN 55035(2017) y EN 55032(2015) y
- se ha evaluado de acuerdo con la norma armonizada  
EN 50581(2012).

Cuando el mando a distancia táctil se usa con productos  
VELUX INTEGRA® de acuerdo a las instrucciones y requi-  
sitos, el sistema total cumple con los requisitos esenciales  
de las Directivas 2006/42/EC, 2014/30/EU, 2014/35/EU y  
2014/53/EU del Parlamento Europeo y del Consejo.

VELUX A/S: .....  
(Jens Aksel Thomsen, Advanced Certification Specialist)

Ådalsvej 99, DK-2970 Hørsholm. 08-08-2022.

DoC 940438-00

Pažljivo pročitajte uputstva za upotrebu prije početka rada i sačuvajte ih za kasnije korištenje.

Također pogledajte odjeljak Važne informacije i dokument Deklaracija o saglasnosti.

**A** Uklonite jezičak.

**B** Odaberite regiju.

**C** Odaberite kontrolnu jedinicu koja se već koristi i pripremite prijenos proizvoda:

**a** Zidni prekidač VELUX INTEGRA®

KLI 310/311/312/313: Pripremite prijenos proizvoda tako što ćete kratko pritisnuti dugme zupčanika. Proizvod će se nakratko pomjerati naprijed-nazad radi potvrde.

**b** Kontrolne jedinice kompanije VELUX – VELUX ACTIVE with NETATMO/KLR 200/KLR 300/KLF 200/KLG 300:  
Skenirajte QR kod da biste dobili informacije o pripremi prijenosa proizvoda ([velux.com/touchhelp](http://velux.com/touchhelp)).

**Napomena:** Ako kontrolna jedinica nije dostupna, možete također skenirati QR kod za pomoć.

- D**
- 1 Započnite prijenos proizvoda na VELUX Touch.
  - 2 Broj prenesenih proizvoda po kategoriji.
  - 3 VELUX Touch je spreman za upotrebu.

**E** **VELUX Touch - osnovno upravljanje**

- 1 Podešavanja
- 2 Kategorija proizvoda (proizvod za sunčanu zaštitu za prozor/vanjski proizvod za sunčanu zaštitu/unutrašnji proizvod za sunčanu zaštitu)
- 3 Zatvori sve proizvode
- 4 Zaustavi proizvod
- 5 Pokreni tajmer za ventilaciju
- 6 Odabir grupe/proizvoda (odabrani su grupa A i prozor 9)
- 7 Odabir položaja (zatvoreno/osigurani položaj ventilacije/25%/50%/75%/100%)
- 8 Odabir grupe/proizvoda (odabrani su proizvodi za sunčanu zaštitu 1 i 2)

- ⑨ Odabir položaja  
(gore/10%/25%/37%/50%/75%/100%)

## **F** VELUX Touch – podešavanja

- ① Uređivanje proizvoda (promjena redoslijeda/brisanje proizvoda)
- ② Uređivanje grupa (članovi grupa/nazivi grupa)
- ③ Pomoć
- ④ Uredite opciju za zatvaranje svih proizvoda
- ⑤ Uredite opciju za rad u stanju mirovanja
- ⑥ Uredite tajmer za ventilaciju
- ⑦ O proizvodu VELUX Touch
- ⑧ Dodavanje proizvoda (uvoz)

## **G** VELUX Touch - zamjena baterija (vrsta AAA, 1,5 V, nepunjiva alkalna ili cink-ugljična baterija)

## **H** VELUX Touch - namještanje na zid pomoću magnetskog držača

## VAŽNE INFORMACIJE

Prije ugradnje i upotrebe pažljivo pročitajte uputstva. Sačuvajte uputstva za buduću upotrebu i predajte ih svakom narednom korisniku.

## Sigurnost

- VELUX Touch daljinski upravljač na dodir KLR 300 mogu koristiti osobe (uzrasta 8 godina i starije) sa dovoljnim iskustvom i znanjem ukoliko su dobile uputstva za sigurnu upotrebu i razumiju povezane opasnosti. Čišćenje i korisničko održavanje ne smiju obavljati djeca bez nadzora.
- Ne smije se dozvoliti djeci da se igraju sa daljinskim upravljačem na dodir.

- Daljinski upravljač na dodir mora biti postavljena na visini ispod 2 m, a preporučuje se postavljanje kontrolnog prekidača u prostoriju u kojoj su postavljeni prozor i njegovi električni proizvodi.

### Proizvod

- Daljinski upravljač na dodir je namijenjen isključivo za unutrašnju upotrebu.
- Daljinski upravljač na dodir je dizajniran za upotrebu sa originalnim VELUX INTEGRA® proizvodima.
- Opseg radio frekvencije: 868 MHz.
- Raspon radio frekvencije: do 100 m otvorenog prostora. Zavisno od konstrukcije zgrade, unutarnji domet je približno 10 m. Međutim, konstrukcije sa armiranim betonom, metalni stropovi i gipsani zidovi sa čeličnim elementima mogu smanjiti domet.

- Očekivano vrijeme trajanja baterije: 1 godine.
- Onemogućavanje senzora za kišu dok je prozor otvoren može dovesti do prodora vode u zgradu.
- Pakovanje se mora odložiti u skladu sa državnim propisima.
-  Proizvod, uključujući bilo kakve baterije, se smatra električnom i elektronskom opremom koja sadrži opasne materije, komponente i tvari. Prekrižena kanta za otpatke označava da se otpad električne i elektronske opreme ne smije odlagati s kućnim otpadom. Ovaj otpad se mora odlagati odvojeno u stanicama za recikliranje ili na drugim lokacijama za prikupljanje otpada ili se preuzima direktno iz kućanstava povećavajući tako mogućnost recikliranja, ponovnog korištenja i iskorištavanja otpada električne i elektronske opreme. Razvrstavanjem otpada električne i elektronske opreme s ovim simbolom doprinosite smanjenju količine spaljenog ili zakopanog otpada te smanjenju negativnog učinka na ljudsko zdravlje i okoliš. Dodatne informacije potražite u tehničkoj administraciji lokalne općine ili u svom prodajnom preduzeću kompanije VELUX.

- Proizvod i baterije se moraju odložiti odvojeno ako se baterije mogu izvaditi.

### Održavanje i servisiranje

- Daljinski upravljač na dodir zahtijeva minimalno održavanje. Površina se može čistiti mekanom, vlažnom krpom.
- **OPREZ:** postoji rizik od eksplozije ako se baterija zamijeni s neodgovarajućom vrstom.
- Ako imate tehnička pitanja, kontaktirajte prodajno preduzeće kompanije VELUX. Pogledajte spisak telefona ili web lokaciju [www.velux.com](http://www.velux.com).



io-homecontrol® pruža naprednu i sigurnu radio tehnologiju koju je lako instalirati. Proizvodi pod markom io-homecontrol® komuniciraju jedni sa drugima, poboljšavajući udobnost, sigurnost i uštedu energije.

[www.io-homecontrol.com](http://www.io-homecontrol.com)



## DEKLARACIJA O SAGLASNOSTI

Ovim izjavljujemo da je VELUX Touch daljinski upravljač na dodir KLR 300 (BM-RC015)

- u skladu sa Direktivom o radijskoj opremi 2014/53/EU i Direktivom o ograničavanju opasnih supstanci u električnoj i elektronskoj opremi 2011/65/EU,
- proizveden u skladu sa usklađenim standardima EN 62368-1(2014), EN 300220-2 v3.1.1 (2017), EN 300328 v2.2.2 (2019), EN 301489-3 v2.1.1 (2017), EN 60335-2-103(2015), EN 62233(2008), EN 55035(2017) i EN 55032(2015) i
- ocenjen da je u skladu sa usklađenim standardom EN 50581(2012).

Kada se gore pomenuti daljinski upravljač na dodir koristi sa drugim VELUX INTEGRA® proizvodima u skladu sa uputstvima i zahtevima, tada čitav sistem ispunjava neophodne zahteve Direktiva Evropskog parlamenta i Vijeća Evrope 2006/42/EC, 2014/30/EU, 2014/35/EU i 2014/53/EU.

VELUX A/S: .....  
(Jens Aksel Thomsen, Advanced Certification Specialist)

Ådalsvej 99, DK-2970 Hørsholm. 08-08-2022.

DoC 940438-00



Прочетете внимателно инструкциите за употреба, преди да започнете работа, и ги запазете за бъдещо използване.

Моля, вижте също Важна информация и Декларация за съответствие.

**A** Премахнете раздела.

**B** Изберете регион.

**C** Изберете устройство за управление, което вече е в употреба и подгответе прехвърлянето на продукта:

- a** VELUX INTEGRA® стенен ключ за управление KLI 310/311/312/313: Подгответе прехвърлянето на продукта, като натиснете за кратко бутона „зъбно колело“. Сега продуктът ще се движи за кратко напред и назад за потвърждение.
- b** VELUX управлява VELUX ACTIVE with NETATMO / KLR 200 / KLR 300 / KLF 200 / KLG 300: Сканирайте QR кода, за да получите информация

за това как да подгответе прехвърлянето на продукта ([velux.com/touchhelp](http://velux.com/touchhelp)).

**Забележка:** Ако няма налично устройство за управление, можете също да сканирате QR кода за помощ.

**D** **1** Започнете прехвърлянето на продукта към VELUX Touch.

**2** Брой прехвърлени продукти по категория.

**3** VELUX Touch е готов за употреба.

**E** **VELUX Touch - Основна работа**

**1** Настройки

**2** Категория на продукта (прозорци/външно слънцезащитно покритие/вътрешно слънцезащитно покритие)

**3** Затваряне на всички продукти

**4** Спиране на продукта

**5** Стартиране на таймер за проветряване

- ⑥ Избор на група/продукт (избрани са група А и прозорец 9)
- ⑦ Избор на позиция (затворено/безопасна вентилация/25%/50%/75%/100%)
- ⑧ Избор на група/продукт (избрани са слънцезащитни 1 и 2)
- ⑨ Избор на позиция (нагоре/10%/25%/37%/50%/75%/100%)

## **F** VELUX Touch – Настройки

- ① Редактиране на продукти (промяна на поредност/изтриване на продукт)
- ② Редактиране на групи (членове на групи/имена на групи)
- ③ Помощ
- ④ Редактиране на Затваряне на всички продукти
- ⑤ Редактиране на Управление в тих режим
- ⑥ Редактиране на Стартиране на таймер за проветряване

- ⑦ За VELUX Touch
- ⑧ Добавяне на продукти (импорт)

**G** VELUX Touch - Смяна на батерии (тип AAA, 1,5 V, непрезареждаеми алкални или въглеродно-цинкови)

**H** VELUX Touch - Монтира се към стената с магнитен държач

## ВАЖНА ИНФОРМАЦИЯ

Прочетете внимателно инструкциите преди монтаж и експлоатация. Съхранявайте инструкциите за бъдещо използване и ги предавайте на всеки нов потребител.

## Безопасност

- Дистанционното управление със сензорен екран VELUX Touch KLR 300 може да се използва от лица (навършили 8 години) с достатъчно опит и познания, ако са инструктирани относно използването му по безопасен начин и разбират свързаните с това опасности. Почистването и поддръжката от потребителя не трябва да се извършват от деца, ненаблюдавани от възрастни.

- Не трябва да се допуска деца да играят с дистанционното управление със сензорен екран.
- Дистанционното управление със сензорен екран не трябва да се монтира на височина над 2 m и се препоръчва да се държи в стаята, където са инсталирани прозорецът и електрическите продукти към него.

### Продукт

- Дистанционното управление със сензорен екран е предназначено само за употреба на закрито.
- Дистанционното управление със сензорен екран е предназначено за използване с оригинални продукти VELUX INTEGRA®.
- Радиочестотна лента: 868 MHz.

- Радиочестотен обхват: до 100 м свободно поле. В зависимост от конструкцията на сградата, обхватът в затворено помещение е приблизително 10 m. Конструкции от железобетон, метални тавани и стени от гипсокартон със стоманени елементи обаче е възможно да намалят обхвата.
- Очакван живот на батерията: 1 година.
- Деактивирането на сензора за дъжд, докато прозорецът е отворен, създава риск от навлизане на вода в сградата.
- Опаковката може да бъде изхвърлена в съответствие с националните разпоредби.
-  Продуктът, включително батериите, ако има такива, се счита за електрическо и електронно оборудване и съдържа опасни материали, компоненти и вещества. Символът на зачеркнат контейнер означава, че отпадъците от електрическо и електронно оборудване не трябва да се изхвърлят заедно с битовите отпадъци. Те трябва да се събират отделно в инсталации за рециклиране или други събирателни пунктове или да се прибират директно от домакинствата, за да се повишат възможностите за рециклиране, повторно използване и утилизация на отпадъците от електрическо и електронно оборудване. Като отделяте електрическите и електронни отпадни продукти

с този символ, Вие допринасяте за намаляване на обема на изгорените или заровени отпадъци и за понижаване на всяко отрицателно въздействие върху човешкото здраве и околната среда. Допълнителна информация може да се получи от техническата администрация на съответната община или от местното VELUX търговско представителство.

- Ако батериите могат да бъдат извадени, продуктът и батериите трябва да бъдат изхвърлени отделно.

### Поддръжка и обслужване

- Дистанционното управление със сензорен екран изисква съвсем малко поддръжка. Повърхността трябва да се почиства с мека и влажна кърпа.
- **ВНИМАНИЕ:** Съществува риск от експлозия, ако батерията се замени с такава от неправилен вид.
- В случай че имате технически въпроси, свържете се с местното VELUX търговско представителство на посочените телефони или посетете [www.velux.com](http://www.velux.com).



io-homecontrol® осигурява модерни и сигурни радио технологии, които са лесни за инсталиране. Продуктите, с надпис io-homecontrol® осигуряват взаимна комуникация, като подобряват комфорта, сигурността и икономията на енергия.

[www.io-homecontrol.com](http://www.io-homecontrol.com)

## CE ДЕКЛАРАЦИЯ ЗА СЪОТВЕТСТВИЕ

С настоящия документ декларираме, че дистанционното управление със сензорен екран VELUX Touch KLR 300 (BM-RC015)

- отговаря на изискванията на Директивата за радиосъоръженията 2014/53/ЕС и Директивата за ограничение на опасните вещества (RoHS) 2011/65/ЕС,
- е произведен в съответствие с хармонизираните стандарти EN 62368-1(2014), EN 300220-2 v3.1.1 (2017), EN 300328 v2.2.2 (2019), EN 301489-3 v2.1.1 (2017), EN 60335-2-103(2015), EN 62233(2008), EN 55035(2017) и EN 55032(2015) и
- е оценен в съответствие със съгласувания стандарт EN 50581(2012).

Когато гореспоменатото дистанционно управление със сензорен екран се използва с продукти VELUX INTEGRA® в съответствие с инструкциите и изискванията, цялостната система отговаря на основни-

те изисквания на Директиви 2006/42/ЕО, 2014/30/ЕС, 2014/35/ЕС и 2014/53/ЕС на Европейския парламент и на Съвета.

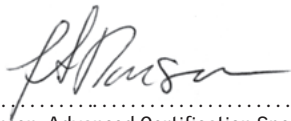

VELUX A/S: .....  
(Jens Aksel Thomsen, Advanced Certification Specialist)

Ådalsvej 99, DK-2970 Hørsholm. 08-08-2022

DoC 940438-00

Před použitím si důkladně přečtěte návod k použití a schovejte si jej pro budoucí potřebu.

Seznamte se také s dokumenty Důležité informace a Prohlášení o shodě.

**A** Odeberte jazýček.

**B** Vyberte oblast.

**C** Vyberte používanou aktivační jednotku a připravte kopírování produktu:

**a** VELUX INTEGRA® ovládací spínač

KLI 310/311/312/313: Krátkým stisknutím tlačítka ozubeného kola připravte kopírování produktu. Produkt se pro ověření nyní krátce posune tam a zpět.

**b** VELUX aktivační jednotky

VELUX ACTIVE with NETATMO / KLR 200 / KLR 300 / KLF 200 / KLG 300:

Naskenováním kódu QR získáte informace, jak připravit kopírování produktu ([velux.com/touchhelp](http://velux.com/touchhelp)).

**Poznámka:** Pokud není k dispozici žádná aktivační jednotka, naskenováním kódu QR můžete také získat nápovědu.

- D**
- 1 Zahájení kopírování produktů VELUX Touch.
  - 2 Počet kopírovaných produktů podle kategorie.
  - 3 VELUX Touch je připraven k použití.

**E** **VELUX Touch - Základní ovládání**

- 1 Nastavení
- 2 Kategorie produktu (okno / venkovní zastínění / vnitřní zastínění)
- 3 Zavření všech produktů
- 4 Zastavení produktu
- 5 Spuštění časovače ventilace
- 6 Výběr skupiny/produktu (vybrána skupina A a okno 9)
- 7 Výběr polohy (zavřeno / zabezpečená ventilace / 25 % / 50 % / 75 % / 100 %)
- 8 Výběr skupiny/produktu (vybráno zastínění 1 a 2)

- ⑨ Výběr pozice (nahore / 10 % / 25 % / 37 % / 50 % / 75 % / 100 %)

## **F** VELUX Touch - Nastavení

- ① Úprava produktů (změna pořadí / odstranění produktu)
- ② Úprava skupin (produkty skupin / názvy skupin)
- ③ Náповěda
- ④ Úprava všech produktů
- ⑤ Úprava tichého provozu
- ⑥ Úprava časovače ventilace
- ⑦ O VELUX Touch
- ⑧ Přidání produktů (import)

## **G** VELUX Touch - výměna baterií (typ AAA, 1,5 V, nedobíjecí alkalické nebo uhlíkovo-zinkové)

## **H** VELUX Touch - Upevnění na stěnu pomocí magnetického držáku

## DŮLEŽITÉ INFORMACE

Před instalací a započítím ovládání si pozorně přečtěte návod. Prosím uchovejte návod pro budoucí vyhledávání informací a předejte případnému novému uživateli.

## Bezpečnost

- Ovládací panel VELUX Touch KLR 300 mohou používat osoby (ve věku 8 let a starší) s dostatkem zkušeností a znalostí, které byly proškoleny ohledně jeho bezpečného používání a poučeny o možných nebezpečích. Čištění a údržbu nesmí provádět děti bez dozoru.
- S ovládacím panelem si nesmí hrát děti.

- Ovládací panel je třeba nainstalovat ve výšce méně než 2 metry. Doporučuje se ho umístit do místnosti, kde je nainstalováno okno se souvisejícími elektrickými výrobky.

### Výrobek

- Ovládací panel je určen pro vnitřní použití.
- Ovládací panel byl navržen pro použití s originálními výrobky VELUX INTEGRA®.
- Pásmo rádiové frekvence: 868 MHz.
- Dosah rádiové frekvence: až 100 m v otevřeném prostoru. V závislosti na konstrukci stavby je vnitřní dosah přibližně 10 m. Nicméně konstrukce z vyztuženého betonu, kovové stropy a sádkartonové konstrukce s ocelovými výztuhami mohou tento dosah omezovat.
- Očekávaná životnost baterie: 1 rok.



- Odpojení dešťového senzoru při otevřeném okně zvyšuje riziko vniknutí srážkové vody do budovy.
- Obal musí být zlikvidován v souladu s národními směrnici.
-  Tento výrobek včetně baterií (pokud existují) je považován za elektrické nebo elektronické zařízení a obsahuje nebezpečné materiály, součásti či látky. Přeškrtnutá pojízdná popelnice značí, že odpadní elektrická a elektronická zařízení nesmějí být likvidována společně s domovním odpadem. Musí být sbírána odděleně v recyklačních stanicích nebo jiných sběrných místech či odebírána přímo z domácností, aby se zvýšila možnost recyklace, opětovného použití a využití odpadních elektrických a elektronických zařízení. Tříděním elektrického a elektronického odpadu s tímto symbolem přispíváte ke snížení objemu spalovaného nebo zakopávaného odpadu a negativního vlivu na lidské zdraví a životní prostředí. Další informace získáte u místních městských technických služeb nebo prodejce výrobků VELUX.

- Pokud je možné baterie vyjmout, výrobek a baterie musejí být zlikvidovány odděleně.

### Údržba a servis

- Ovládací panel vyžaduje pouze minimální údržbu. Povrch může být čištěn jemným, navlhčeným hadříkem.
- **VAROVÁNÍ:** Pokud při výměně baterie použijete nesprávný typ, hrozí riziko výbuchu.
- V případě dalších technických dotazů prosím kontaktujte společnost VELUX, viz telefonní seznam nebo [www.velux.com](http://www.velux.com).



io-homecontrol® je označením moderní a bezpečné rádiové technologie, jejíž další předností je nenáročná instalace. Všechny výrobky s označením io-homecontrol® dokážou navzájem komunikovat, což přispívá k pohodlí, bezpečnosti a úsporám energie jejich uživatelů.

[www.io-homecontrol.com](http://www.io-homecontrol.com)

# CE PROHLÁŠENÍ O SHODĚ

rohlašujeme tímto, že ovládací panel VELUX Touch KLR 300 (BM-RC015)

- je v souladu se směrnicí o rádiových zařízeních 2014/53/EU a směrnicí o nebezpečných látkách 2011/65/EU,
- byl vyroben v souladu s harmonizovanými normami EN 62368-1(2014), EN 300220-2 v3.1.1 (2017), EN 300328 v2.2.2 (2019), EN 301489-3 v2.1.1 (2017), EN 60335-2-103(2015), EN 62233(2008), EN 55035(2017) a EN 55032(2015) a
- byl posouzen v souladu s harmonizovanou normou EN 50581(2012).

Pokud je výše uvedený ovládací panel používán s produkty VELUX INTEGRA® v souladu s montážním návodem a požadavky, splňuje celý systém základní požadavky směrnic Evropského parlamentu a Rady 2006/42/ES, 2014/30/EU, 2014/35/EU a 2014/53/EU.



VELUX A/S: .....  
(Jens Aksel Thomsen, Advanced Certification Specialist)

Ådalsvej 99, DK-2970 Hørsholm. 08-08-2022.

DoC 940438-00

Lugege kasutusjuhend enne toote kasutamist hoolikalt läbi ning hoidke edaspidiseks kasutamiseks alles.

Vt ka teemasid Tähtis informatsioon ja Vastavusdeklaratsioon.

**A** Eemaldage keeleke.

**B** Valige piirkond.

**C** Valige juba kasutusel olev kaugjuhtimisseade ja valmistage ette toote edastamine:

**a** VELUX INTEGRA® seinalüliti KLI 310/311/312/313: valmistage ette toote edastamine, vajutades korraks hammasratta tähisega nuppu. Toode hakkab nüüd kinnitamiseks edasi-tagasi otsima.

**b** VELUXi kaugjuhtimisseadmed VELUX ACTIVE with NETATMO / KLR 200 / KLR 300 / KLF 200 / KLG 300: skannige QR-kood, et saada teavet toote edastamise ettevalmistamise kohta ([velux.com/touchhelp](http://velux.com/touchhelp)).

**Märkus:** Kui kaugjuhtimisseadmeid pole saadaval, saate QR-koodi skannida ka abi saamiseks.

- D**
- 1 Alustage toote edastamist seadmesse VELUX Touch.
  - 2 Edastatud toodete arv kategooria kohta.
  - 3 VELUX Touch on kasutamiseks valmis.

**E** **VELUX Touch - põhitoimingud**

- 1 Seaded
- 2 Tootekategooria (aken / välimine päikesekaitse / sisemine päikesekaitse)
- 3 Kõikide toodete sulgemine
- 4 Toote peatamine
- 5 Ventilatsiooni taimer käivitamine
- 6 Rühma/toote valimine (valitud on rühm A ja aken 9)
- 7 Asendi valimine (suletud / kindlas tuulutusasendis /25%/50%/75%/100%)
- 8 Rühma/toote valimine (valitud on päikesekaitse 1 ja 2)

- ⑨ Asendi valimine  
(üleväl/10%/25%/37%/50%/75%/100%)

## **F** VELUX Touch – seaded

- ① Toodete muutmine (järjekorra muutmine / toote kustutamine)
- ② Rühmade muutmine (grupiliikmed/rühmanimed)
- ③ Spikker
- ④ Kõigi toodete sulgemise muutmine
- ⑤ Vaikselt töötamise muutmine
- ⑥ Ventilatsiooni taimeri muutmine
- ⑦ Teave VELUX Touchi kohta
- ⑧ Toodete lisamine (importimine)

## **G** VELUX Touch - patareide vahetamine (tüüp AAA, 1,5 V, mittelaetavad leelis- või süsinik-tsink-patareid)

## **H** VELUX Touch - magnetiga seinale kinnitamine

## TÄHTIS INFORMATSIOON

Enne paigaldamist ja kasutamist tutvuge põhjalikult juhendiga. Hoidke juhend alles ja edastage see ka uutele kasutajatele.

## Ohutus

- VELUX Touch puutetundlikku juhtpulti KLR 300 võivad kasutada isikud (alates 8. eluaastast), kes omavad piisavat kogemust ja teadmisi ning keda on juhendatud selle ohutu kasutamise osas. Puhastamise ja kasutajahooldusega ei tohi tegeleda lapsed ilma juhendamise-ta.
- Lapsed ei tohi puutetundliku juhtpuldiga mängida.

- Puutetundlik juhtpult tuleb paigaldada kõrgusele, mis on alla 2 m, ja soovita-tav on panna seinalüliti ruumi, kuhu on paigaldatud aken ja selle elektrilised tooted.

## Toode

- Puutetundlik juhtpult on kasutamiseks ainult siseruumi-des.
- Puutetundlik juhtpult on loodud kasutamiseks koos VELUX INTEGRA® originaaltoodetega.
- Raadiosagedusala: 868 MHz.
- Raadiosignaali leviulatus: kuni 100 m vabal maastikul. Sisetingimustes on leviulatus olenevalt ehituse konstruktsioonist umbes 10 m. Raudbetoonist konstruktsioonid, metall-laed ja teraselementidega kipsseinad võivad seda ulatust vähendada.
- Patarei eeldatav kasutusiga: 1 aasta.

- Vihmaandurit välja lülitades, kui aken on avatud, võib aknast vihma sisse sadada.
- Pakend tuleb kasutusest kõrvaldada kooskõlas riiklike eeskirjadega.
-  Toodet, sealhulgas patareisid/akusid, kui neid peaks olema, loetakse elektri- ja elektroonikaseadmeks ning see sisaldab ohtlikke materjale, komponente ja aineid. Läbikriipsutatud prügikast sümboliseerib, et elektri- ja elektroonikaseadmete jäätmeid ei tohi kõrvaldada koos olmejäätmetega. Need tuleb eraldi viia jäätmejaamadesse või teistesse kogumispunktidesse või korjata peale otse kodumajapidamistest, et suurendada elektri- ja elektroonikaseadmete jäätmete ringlussevõtu, taaskasutamise ja utiliseerimise tõenäosust. Selle sümboliga varustatud elektroonikaseadmete sorteerimisega aitate kaasa põletatud või maetud jäätmete mahu vähendamisele ning inimeste tervisele ja keskkonnale avaldatava negatiivse mõju vähendamisele. Lisateavet saate kohaliku omavalitsuse tehnilise teenindamise osakonnast või VELUXi müügiesindusest.

- Kui patareisid/akusid saab eemaldada, tuleb toode ja patareisid/akud kasutusest kõrvaldada eraldi.

### Hooldus ja teenindus

- Puutetundlik juhtpult vajab minimaalset hooldust. Pinda võib puhastada pehme, kuiva lapiga.
- **Ettevaatust!** Plahvatusoht, kui patarei asendatakse valet tüüpi patareiga.
- Tehniliste küsimuste korral võtke ühendust VELUXi müügiesindusega, vaadake telefoninumbrite loetelu või külastage aadressi [www.velux.com](http://www.velux.com).



io-homecontrol® toodab arenenud ja turvalist raadiotehnoloogiat, mida on kerge paigaldada. io-homecontrol® märgiga tooted kommunikeeruvad omavahel, parandades mugavust, turvalisust ja energia kokkuhoidu.

[www.io-homecontrol.com](http://www.io-homecontrol.com)

# CE VASTAVUSDEKLARATSIOON

Käesolevaga kinnitame, et VELUX Touch puuetundlik juhtpult KLR 300 (BM-RC015)

- on vastavuses raadioseadmete direktiiviga 2014/53/EL ja RoHS direktiiviga 2011/65/EL,
- on toodetud vastavalt ühtlustatud standarditele EN 62368-1(2014), EN 300220-2 v3.1.1 (2017), EN 300328 v2.2.2 (2019), EN 301489-3 v2.1.1 (2017), EN 60335-2-103(2015), EN 62233(2008), EN 55035(2017) ja EN 55032(2015) ja
- seda on hinnatud kooskõlas ühtlustatud standardiga EN 50581(2012).

Kui eelmainitud puuetundlikku juhtpulti kasutatakse koos VELUX INTEGRA® toodetega juhendite ja nõuete kohaselt, vastab kogu süsteem Euroopa Parlamendi ja Nõukogu direktiivide 2006/42/EÜ, 2014/30/EL, 2014/35/EL ja 2014/53/EL põhilistele nõuetele.



VELUX A/S: .....  
(Jens Aksel Thomsen, Advanced Certification Specialist)

Ådalsvej 99, DK-2970 Hørsholm. 08-08-2022.

DoC 940438-00

Prije početka rada pažljivo pročitajte upute za upotrebu i sačuvajte ih za buduće potrebe.

Također pogledajte Važne informacije i Izjavu o sukladnosti.

**A** Uklonite jezičak.

**B** Odaberite regiju.

**C** Odaberite upravljač koji se već upotrebljava i pripremite prijenos proizvoda.

**a** Zidni prekidač VELUX INTEGRA®

KLI 310/311/312/313: Pripremite prijenos proizvoda tako da kratko pritisnete gumb zupčanika. Proizvod se kratko radi naprijed-nazad radi potvrde.

**b** Upravljači tvrtke VELUX –

VELUX ACTIVE with NETATMO / KLR 200 / KLR 300 / KLF 200 / KLG 300:

skenirajte QR kod da biste dobili informacije o tome kako pripremiti prijenos proizvoda ([velux.com/touchhelp](http://velux.com/touchhelp)).

**Napomena:** ako nema dostupnog upravljača, možete i skenirati QR kod da biste dobili pomoć.

**D** **1** Započnite prijenos proizvoda na VELUX Touch.

**2** Broj prenesenih proizvoda po kategoriji.

**3** VELUX Touch spreman je za upotrebu.

**E** **VELUX Touch – osnovni rad**

**1** Postavke

**2** Kategorija proizvoda (Prozor / vanjska zaštita od sunca / unutarnja sjenila)

**3** Zatvaranje svih proizvoda

**4** Zaustavljanje proizvoda

**5** Pokretanje Tajmera za prozračivanje

**6** Odabir grupe/proizvoda (odabrane su grupe A i prozor 9)

**7** Odabir položaja (zatvoreno / sigurni položaj ventilacije / 25 % / 50 % / 75 % / 100 %)



- ⑧ Odabir grupe/proizvoda (odabrane su zaštite od sunca 1 i 2)
- ⑨ Odabir položaja (gore / 10 % / 25 % / 37 % / 50 % / 75 % / 100 %)

## **F** VELUX Touch – postavke

- ① Uređivanje proizvoda (promjena redoslijeda / brisanje proizvoda)
- ② Uređivanje grupa (članovi grupe / nazivi grupa)
- ③ Pomoć
- ④ Uređivanje Zatvaranje svih proizvoda
- ⑤ Uređivanje tihi načina rada
- ⑥ Uređivanje Tajmer za prozračivanje
- ⑦ O upravljačkoj ploči VELUX Touch
- ⑧ Dodavanje proizvoda (uvoz)

## **G** VELUX Touch – zamjena baterija (vrsta AAA, alkalne ili cink-ugljkove baterije od 1,5 V bez mogućnosti punjenja)

## **H** VELUX Touch – postavljanje na zid s magnetskim držačem

## VAŽNE INFORMACIJE

Prije ugradnje i upravljanja pažljivo pročitajte upute. Sačuvajte upute za buduće potrebe te ih predajte eventualnom novom korisniku.

## Sigurnost

- Upravljački panel VELUX Touch KLR 300 smiju koristiti osobe (od 8. godine starosti) koje imaju dovoljno iskustva i znanja i koje su upućene u sigurnu upotrebu jedinice i moguće opasnosti. Djeca ne smiju bez nadzora obavljati čišćenje i održavanje.
- Djeca se ne smiju igrati s upravljačkim panelom.

- Upravljački panel mora biti postavljen na visinu ne višu od 2 m, a preporuča se postavljanje zidnog prekidača u prostoriju u koju su postavljeni prozor i pripadajući električni proizvodi.

## Proizvod

- Upravljački panel je samo za unutarnju upotrebu.
- Upravljački panel dizajniran je za upotrebu s originalnim VELUX INTEGRA® proizvodima.
- Radiofrekvencijski pojas: 868 MHz.
- Radiofrekvencijski pojas: do 100 m otvorenog prostora. Ovisno o konstrukciji zgrade, unutarnji je domet približno 10 m. Međutim, armirano betonske konstrukcije, metalni stropovi i žbukani zidovi s čeličnim ojačanjima mogu ograničiti domet.
- Očekivani vijek trajanja baterije: 1 godine.

- Isključivanjem senzora za kišu dok je prozo otvoren postoji rizik od ulaska vode u zgradu.
- Ambalaža se mora odložiti u skladu s lokalnim propisima.
-  Proizvod, uključujući baterije ako ih ima, smatra se električnom i elektroničkom opremom i sadrži opasne materijale, komponente i tvari. Prekrižena kanta za smeće simbolizira da se otpadna električna i elektronička oprema ne smije odložiti zajedno s kućnim otpadom. Mora se prikupljati zasebno u objektima za recikliranje ili drugim mjestima za prikupljanje ili izravno preuzimati iz domaćinstava kako bi se povećale mogućnosti recikliranja, ponovne uporabe i korištenja otpadne električne i elektroničke opreme. Odvajanjem otpada električne i elektroničke opreme koji imaju ovaj simbol, pridonosite smanjenju količine spaljenog ili zakopanog otpada te smanjenju bilo kakvog negativnog utjecaja na ljudsko zdravlje i okoliš. Dodatne se informacije mogu dobiti od tehničke administracije lokalne općine ili od predstavnika tvrtke VELUX.
- Ako se baterije mogu izvaditi, proizvod i baterije moraju se odlagati odvojeno.

## Održavanje i servisiranje

- Upravljački panel zahtijeva minimalno održavanje. Površina se može čistiti mekom, navlaženom krpom.
- **OPREZ:** opasnost od eksplozije ako se baterija zamijeni neodgovarajućom vrstom.
- Za sva tehnička pitanja kontaktirajte tvrtku VELUX, pogledajte popis telefonskih brojeva ili posjetite web stranicu [www.velux.com](http://www.velux.com).



io-homecontrol® pruža naprednu i sigurnu radio tehnologiju koju je lako ugraditi. Proizvodi označeni logotipom io-homecontrol® međusobno komuniciraju, osiguravaju udobnost, sigurnost i uštedu energije.

[www.io-homecontrol.com](http://www.io-homecontrol.com)



## IZJAVA O SUKLADNOSTI

Ovime izjavljujemo da je VELUX Touch upravljački panel KLR 300 (BM-RC015)

- sukladan Direktivi za radijsku opremu 2014/53/EU i RoHS direktivom 2011/65/EU,
- i da je proizveden prema usklađenim standardima EN 62368-1(2014), EN 300220-2 v3.1.1 (2017), EN 300328 v2.2.2 (2019), EN 301489-3 v2.1.1 (2017), EN 60335-2-103(2015), EN 62233(2008), EN 55035(2017) i EN 55032(2015) i
- procijenjen u skladu s usklađenim standardom EN 50581(2012).

Kada se jedan od gore navedenih upravljačkih panela koristi s VELUX INTEGRA® proizvodima u skladu s uputama i zahtjevima, cjelokupni sustav sukladan je osnovnim zahtjevima Direktiva 2006/42/EZ, 2014/30/EU, 2014/35/EU i 2014/53/EU Europskog parlamenta i Vijeća.

VELUX A/S: .....  
(Jens Aksel Thomsen, Advanced Certification Specialist)

Ådalsvej 99, DK-2970 Hørsholm. 08-08-2022.

DoC 940438-00

Pirms lietošanas rūpīgi izlasiet lietošanas instrukciju un saglabājiet to.

Skatiet arī sadaļu "Svarīga informācija" un atbilstības deklarāciju.

**A** Noņemiet cilni.

**B** Izvēlieties reģionu.

**C** Izvēlieties jau izmantoto vadīklu un sagatavojiet produkta pārsūtīšanu.

- a** VELUX INTEGRA® kontroles slēdzis  
KLI 310/311/312/313: Sagatavojiet produkta pārsūtīšanu, īsi nospiežot pārnesuma pogu. Tagad produkts kalibrēsies, lai saņemtu apstiprinājumu.
- b** VELUX kontrolē VELUX ACTIVE with NETATMO / KLR 200 / KLR 300 / KLF 200 / KLG 300:  
Noskenējiet QR kodu, lai iegūtu informāciju par produkta pārsūtīšanas sagatavošanu ([velux.com/touchhelp](http://velux.com/touchhelp)).

**Piezīme:** Ja produktu vadības ierīce nedarbojas, varat arī skenēt QR kodu, lai saņemtu palīdzību.

- D**
- 1** Sāciet produkta pārsūtīšanu uz VELUX Touch.
  - 2** Pārsūtīto produktu skaits katrā kategorijā.
  - 3** VELUX Touch ir gatavs lietošanai.

**E** **VELUX Touch — pamata darbības**

- 1** Iestatījumi
- 2** Produktu kategorija (logi/saulesargi un slēgi/žalūzijas)
- 3** Aizveriet visus produktus
- 4** Apturiet produktu
- 5** Sāciet ventilācijas taimeru
- 6** Atlasiet grupu/produktu (atlasīta A grupa un 9. logs)
- 7** Izvēlieties pozīciju (slēgta/aizsargāta ventilācija/25%/50%/75%/100%)
- 8** Atlasiet grupu/produktu (atlasīts 1. un 2. produkts aizsardzībai pret karstumu)

- ⑨ Izvēlieties pozīciju  
(augšup/10%/25%/37%/50%/75%/100%)

## **F** VELUX Touch — iestatījumi

- ① Rediģējiet produktus (mainiet pasūtījumu/dzēsiet produktu)
- ② Rediģējiet grupas (grupu dalībniekus/grupu nosaukumus)
- ③ Palīdzība
- ④ Rediģējiet produktu aizvēršanas iestatījumus
- ⑤ Rediģējiet darbību klusajā režīmā
- ⑥ Rediģējiet ventilācijas taimeri
- ⑦ Par VELUX Touch
- ⑧ Pievienojiet produktus (importējiet)

## **G** VELUX Touch – bateriju nomaiņa (AAA tips, 1,5 V, nelādējams sārma vai oglekļa cinka)

## **H** VELUX Touch – piestiprināms pie sienas ar magnētisku turētāju

## SVARĪGA INFORMĀCIJA

Pirms iebūvēšanas un lietošanas lūdzam rūpīgi izlasīt instrukciju. Saglabājiet šos norādījumus turpmākai lietošanai. Vajadzības gadījumā informāciju nododiet jaunajam lietotājam.

## Drošība

- VELUX Touch skārienjutīgo vadības pulti KLR 300 drīkst izmantot cilvēki (8 gadus veci un vecāki), kuriem ir pietiekama pieredze un zināšanas, ja viņi ir saņēmuši instrukcijas par tā drošu lietošanu un saprot iespējamās apdraudējumus. Tīrīšanu un lietotāja apkopi bērni nedrīkst veikt nepieskatīti.

- Bērni nedrīkst spēlēt ar skārienjutīgo vadības pulti.
- Skārienjutīgā vadības pults jāuzstāda augstumā, kas zemāks par 2 m, un to ieteicams ievietot telpā, kurā ir uzstādīts logs un tā elektroaprīkojums.

## Produkts

- Skārienjutīgā vadības pults ir paredzēta lietošanai tikai iekštelpās.
- Skārienjutīgā vadības pults paredzēta lietošanai kopā ar oriģinālajiem VELUX INTEGRA® produktiem.
- Radiofrekvences josla: 868 MHz.
- Radiofrekvences diapazons: līdz 100 m bez šķēršļiem. Atkarībā no ēkas konstrukcijas telpās diapazons ir apmēram 10 m. Tomēr ēkās ar dzelzsbetona, metāla griestiem un ģipša sienām ar tērauda konstrukcijas elementiem diapazons var samazināties.

- Paredzamais baterijas kalpošanas ilgums: 1 gadam.
- Lietus sensora atspējošana, logam esot atvērtam, rada risku, ka telpās iekļūs ūdens.
- Iepakojums ir jāizmet saskaņā ar nacionālo normatīvu prasībām.
-  Produkts, tostarp baterijas, ja tādas ir, tiek uzskatīts par elektrisko un elektronisko iekārtu un satur bīstamus materiālus, komponentus un vielas. Pārsvītrotā atkritumu tvertne uz riteņiem norāda, ka elektriskā un elektroniskā aprīkojuma atkritumus nedrīkst izmest kopā ar parastajiem mājsaimniecības atkritumiem. Šādi atkritumi ir jānodod atsevišķi atkritumu pārstrādes punktos, citos savākšanas punktos vai jānodod attiecīgajai iestādei tieši no mājsaimniecības, lai palielinātu iespēju, ka izstrādājums tiks pārstrādāts, lietots atkārtoti vai likvidēts kā elektriskā un elektroniskā aprīkojuma atkritumi. Šķirojot elektriskā un elektroniskā aprīkojuma atkritumus, uz kuriem ir šis simbols, jūs piedalāties dedzināmo un apglabājamo atkritumu apjoma samazināšanā un jebkādas negatīvās ietekmes ierobežošanā uz cilvēku veselību un

apkārtējo vidi. Plašāka informācija ir pieejama pie vietējās pašvaldības tehniskā nodrošinājuma dienesta vai pie VELUX tirdzniecības pārstāvja.

- Ja baterijas var izņemt, izstrādājums un baterijas jāiznīcina atsevišķi.

### Apkope un serviss

- Skārienjutīgajai vadības pultij nepieciešama minimāla tehniskā apkope. Virsmu var tīrīt ar mīkstu, mitru drānu.
- **UZMANĪBU!** Sprādziena risks, ja bateriju aizstāj ar nepareiza veida bateriju.
- Ja jums rodas tehniska rakstura jautājumi, sazinieties ar VELUX pārstāvniecību, skatiet tālrunu numuru sarakstu vai apmeklējiet [www.velux.com](http://www.velux.com).



io-homecontrol® ir mūsdienīgas, drošas un viegli uzstādāmas radiotehnoloģijas iekārtas. Ar io-homecontrol® marķētie produkti ir savietojami cits ar citu, kas paaugstina komfortu, drošību un nodrošina energoresursu ekonomiju.

[www.io-homecontrol.com](http://www.io-homecontrol.com)





## ATBILSTĪBAS DEKLARĀCIJA

Ar šo mēs paziņojam, ka VELUX Touch skārienjutīgā vadības pults KLR 300 (BM-RC015)

– atbilst Radioiekārtu direktīvai 2014/53/ES un RoHS direktīvai 2011/65/ES,

– ir ražots atbilstoši harmonizētiem standartiem EN 62368-1(2014), EN 300220-2 v3.1.1 (2017), EN 300328 v2.2.2 (2019), EN 301489-3 v2.1.1 (2017), EN 60335-2-103(2015), EN 62233(2008), EN 55035(2017) un EN 55032(2015) un

– ir novērtēts saskaņā ar harmonizēto standartu EN 50581(2012).

Ja iepriekš minētais skārienjutīgā vadības pults tiek izmantots kopā ar VELUX INTEGRA® izstrādājumiem saskaņā ar norādījumiem un atbilstoši prasībām, sistēma kopumā atbilst pamatprasībām, kas noteiktas ar Eiropas Parlamenta un Padomes Direktīvām 2006/42/EK, 2014/30/ES, 2014/35/ES un 2014/53/ES.

VELUX A/S: .....  
(Jens Aksel Thomsen, Advanced Certification Specialist)

Ådalsvej 99, DK-2970 Hørsholm. 08-08-2022.

DoC 940438-00

Prieš naudojimą atidžiai perskaitykite naudojimo instrukciją ir išsisaugokite ją, kad galėtumėte pasinaudoti vėliau.

Taip pat žr. „Svarbi informacija“ ir „Atitikties deklaracija“.

**A** Pašalinkite skirtuką.

**B** Pasirinkite regioną.

**C** Pasirinkite jau naudojamą įrenginį ir paruoškite gaminio perkėlimą.

**a** Sieninis jungiklis VELUX INTEGRA®

KLI 310/311/312/313: paruoškite gaminio perkėlimą trumpai spustelėdami krumpliaračio mygtuką. Dabar gaminys trumpai pajudės pirmyn ir atgal, kad būtų patvirtintas.

**b** VELUX įrenginiai „VELUX ACTIVE with NETATMO“ / KLR 200 / KLR 300 / KLF 200 / KLG 300: nuskaitykite QR kodą, kad gautumėte informacijos, kaip paruošti produkto perkėlimą ([velux.com/touchhelp](http://velux.com/touchhelp)).

**Pastaba:** jei įrenginio nėra, taip pat galite nuskaityti QR kodą, kad gautumėte pagalbos.

- D**
- 1 Pradėkite produkto perkėlimą į „VELUX Touch“.
  - 2 Perkeltų gaminių skaičius pagal kategoriją.
  - 3 „VELUX Touch“ paruoštas naudoti.

**E** **„VELUX Touch“: pagrindinės valdymo funkcijos**

- 1 Nustatymai
- 2 Gaminio kategorija (langai / išoriniai apsaugos nuo saulės gaminiai / vidiniai apsaugos nuo saulės gaminiai)
- 3 Užverti visus gaminius
- 4 Sustabdyti gaminį
- 5 Paleisti vėdinimo laikmatį
- 6 Pasirinkite grupę / gaminį (pasirinkta A grupė ir 9 langas)
- 7 Pasirinkite padėtį (uždaryta / saugus vėdinimas / 25 % / 50 % / 75 % / 100 %)

- ⑧ Pasirinkite grupę / gaminį (pasirinktas 1 ir 2 apsaugos nuo saulės gaminys)
- ⑨ Pasirinkite padėtį (aukštyn / 10 % / 25 % / 37 % / 50 % / 75 % / 100 %)

## **F** „VELUX Touch“: nustatymai

- ① Redaguoti gaminius (keisti užsakymą / pašalinti gaminį)
- ② Redaguoti grupes (grupių narius / grupių pavadinimus)
- ③ Žinynas
- ④ Redaguoti visų gaminių užvėrimą
- ⑤ Redaguoti tyliojo režimo naudojimą
- ⑥ Redaguoti vėdinimo laikmatį
- ⑦ Apie „VELUX Touch“
- ⑧ Pridėti gaminių (importuoti)

## **G** „VELUX Touch“. baterijų keitimas (AAA tipo, 1,5 V, neįkraunamos šarminės arba anglies cinko)

## **H** „VELUX Touch“: tvirtinamas prie sienos magnetiniu laikikliu

## SVARBI INFORMACIJA

Prieš montuodami ir naudodami atidžiai perskaitykite instrukciją. Išsaugokite instrukcijas, kad galėtumėte jomis pasinaudoti vėliau, ir perduokite jas kiekvienam naujam naudotojui.

## Sauga

- „VELUX Touch“ išmanųjį valdymo pultą KLR 300 gali naudoti asmenys (nuo 8 metų ir vyresni), turintys pakankamai patirties ir žinių, jeigu jiems buvo pateiktos jo saugaus naudojimo instrukcijos ir jie supranta susijusius pavojus. Neprižiūrimi vaikai negali atlikti valymo ir naudotojo priežiūros darbų.

- Vaikai negali žaisti su išmaniuoju valdymo pultu.
- Išmanusis valdymo pultas turi būti sumontuotas mažesniame nei 2 m aukštyje ir jį patariama įtaisyti kambaryje, kuriame sumontuotas langas ir su juo susiję elektros įrenginiai.

## Gaminys

- Išmanusis valdymo pultas skirtas naudoti tik patalpoje.
- Išmanusis valdymo pultas skirtas naudoti su originaliais VELUX INTEGRA® gaminiais.
- Radijo dažnių juosta: 868 MHz.
- Radijo dažnių intervalas: iki 100 m laisvos erdvės. Priklausomai nuo pastato konstrukcijos, veikimo diapazonas viduje yra apie 10 m. Tačiau, jeigu pastato konstrukcijos pagamintos iš gelžbetonio, lubos – metalinės arba gipso sienos su metaliniais įtvaisais, šis diapazonas gali sumažėti.

- Numatoma baterijų naudojimo trukmė: 1 metų.
- Atjungus lietaus jutiklį, kol langas praviras, kyla pavojus, kad į vidų pateks vandens.
- Pakuotes būtina išmesti laikantis šalies reikalavimų.
-  Gaminys, įskaitant baterijas (jei yra), laikomas elektros ir elektronine įranga, kurioje yra pavojingų medžiagų, komponentų ir medžiagų. Perbraukta šiukšliadėžė nurodo, kad elektros ir elektroninės įrangos atliekos negali būti išmetamos su buitinėmis šiukšlėmis. Jas būtina atiduoti atskirai į perdirbimo punktus ar kitas surinkimo vietas arba surinkti tiesiogiai iš namų ūkių, kad elektros ir elektroninę įrangą būtų paprasčiau perdirbti, pakartotinai panaudoti ir utilizuoti. Rūšiuodami elektros ir elektroninės įrangos atliekas, paženklintas šiuo simboliu, prisidedate prie sudeginamų arba užkasamų atliekų kiekio mažinimo, taip pat padedate sumažinti bet kokį neigiamą poveikį žmonių sveikatai ir aplinkai. Išsamesnės informacijos galima gauti iš vietos savivaldybės atitinkamos administracijos arba iš VELUX kompanijos.

- Jei baterijas galima išimti, gaminį ir baterijas būtina išmesti atskirai.

### Techninis aptarnavimas ir priežiūra

- Išmaniajam valdymo pultui reikia tik minimalios priežiūros. Paviršių galima valyti švelnia, drėgna šluoste.
- **ĮSPĖJIMAS:** pakeitus netinkamo tipo baterija galimas sprogitimas.
- Jei turite kokių nors techninių klausimų, susisieki-  
te su VELUX kompanija, žr. telefonų sąrašą arba [www.velux.com](http://www.velux.com).



io-homecontrol® tiekia pažangią ir saugią radijo technologiją, kurią yra lengva sumontuoti. io-homecontrol® ženklą pažymėti gaminiai yra suderinami vienas su kitu, taip yra patogiau, saugiau ir sutaupoma energijos.

[www.io-homecontrol.com](http://www.io-homecontrol.com)



## ATITIKTIES DEKLARACIJA

Pareiškiame, kad „VELUX Touch“ išmanusis valdymo pultas KLR 300 (BM-RC015)

– atitinka Radijo įrenginių direktyvą 2014/53/ES ir RoHS direktyvą 2011/65/ES,

– pagamintas pagal darniuosius standartus EN 62368-1(2014), EN 300220-2 v3.1.1 (2017), EN 300328 v2.2.2 (2019), EN 301489-3 v2.1.1 (2017), EN 60335-2-103(2015), EN 62233(2008), EN 55035(2017) ir EN 55032(2015) ir

– įvertintas pagal darnųjį standartą EN 50581(2012).

Kai aukščiau minėtas išmanusis valdymo pultas naudojamas su VELUX INTEGRA® gaminiais pagal instrukcijas ir reikalavimus, visa sistema atitinka esminius Europos Parlamento ir Tarybos direktyvų 2006/42/EB, 2014/30/ES, 2014/35/ES ir 2014/53/ES reikalavimus.

VELUX A/S: .....  
(Jens Aksel Thomsen, Advanced Certification Specialist)

Ådalsvej 99, DK-2970 Hørsholm. 08-08-2022.

DoC 940438-00

Figyelmesen olvassa el a használati és kezelési útmutatót beüzemelés előtt, és tartsa meg későbbi segédanyagként. Kérjük, az alábbiakat is tekintse meg: Fontos tudnivalók és Megfelelőségi nyilatkozat.

**A** Távolítsa el a címkét.

**B** Válasszon régiót.

**C** Válasszon ki egy már használatban lévő távműködtető egységet és készítse elő a termék átvitelét.

**a** VELUX INTEGRA® KLI 310/311/312/313 fali kapcsoló:  
Készítse elő a termék átvitelét a fogaskerék gomb rövid megnyomásával. A termék most rövid ideig oda-vissza mozog ennek megerősítéseként.

**b** VELUX távműködtető egységek,  
VELUX ACTIVE with NETATMO / KLR 200 /  
KLR 300 / KLF 200 / KLG 300:  
Olvassa be a QR-kódot információért a termék átvitelének előkészítéséről ([velux.com/touchhelp](http://velux.com/touchhelp)).

**Megjegyzés:** Ha nem áll rendelkezésre távműködtető egység, akkor a QR-kódot segítségért is beszkenelheti.

- D**
- 1 Indítsa el a termék átvitelét a VELUX Touch eszközre.
  - 2 Átvitt termékek száma kategóriánként.
  - 3 A VELUX Touch használatra kész.

**E** **VELUX Touch – Alapvető működtetés**

- 1 Beállítások
- 2 Termékkategória (Ablak/Külső árnyékoló/Belső árnyékoló)
- 3 Az összes termék bezárása
- 4 A termék leállítása
- 5 A szellőzésidőzítő indítása
- 6 Csoport/termék kiválasztása (A csoport és a 9. ablak kiválasztva)
- 7 Pozíció kiválasztása (zárt/rögzített szellőztetés/25%/50%/75%/100%)

⑧ Csoport/termék kiválasztása (1. és 2. árnyékoló kijelölve)

⑨ Pozíció kiválasztása  
(fel/10%/25%/37%/50%/75%/100%)

## **F** VELUX Touch – Beállítások

① Termékek szerkesztése (megrendelés módosítása/  
termék törlése)

② Csoportok szerkesztése (csoporttagok/  
csoportnevek)

③ Súlyó

④ Szerkesztés Az összes termék bezárása

⑤ Szerkesztés Működtetés csendes üzemmódban

⑥ Szerkesztés A szellőzésidőzítő indítása

⑦ A VELUX Touch-ról

⑧ Termékek hozzáadása (import))

**G** VELUX Touch – Elemek cseréje (AAA típusú, 1,5 V, nem újratölthető alkáli vagy szén-cink)

**H** VELUX Touch – Falhoz való rögzítése mágnesstartóval



## **FONTOS TUDNIVALÓK!**

A beépítés és használat előtt figyelmesen olvassa el a tájékoztatót. Tartsa meg az útmutatót, és ad-ja oda az új felhasználóknak is.

## **Biztonság**

- A VELUX Touch KLR 300 érintőképernyős vezérlőt megfelelő tapasztalattal és ismeretekkel rendelkező (legalább 8 éves) személyek használhatják, ha tájékoztatást kaptak a biztonságos használatáról, és tisztában vannak a fennálló veszélyekkel. A tisztítást és karbantartást nem szabad felügyelet nélküli gyermekeknek végezniük.

- Gyerekeknek nem szabad az érintőképernyős vezérlővel játszaniuk.
- Az érintőképernyős vezérlőt 2 m alatti magasságban kell felszerelni, és ajánlott abban a helyiségben elhelyezni, ahová az ablakot és a kapcsolódó elektromos termékeket beépítették.

### **A termékről**

- Az érintőképernyős vezérlő csak beltéri használatra szolgál.
- Az érintőképernyős vezérlőt eredeti VELUX INTEGRA® termékekkel való használatra tervezték.
- Rádiófrekvencia-sáv: 868 MHz.
- A rádiófrekvencia hatótávolsága szabad térben legfeljebb 100 m. Az épület konstrukciójától függően a beltéri hatótávolság kb. 10 m. Beton épületelemek, fémmennye-

zetek, valamint acélelemeket tartalmazó gipszkarton falak mérsékelhetik ezt a távolságot.

- Az elem várható élettartama: 1 év.
- Nyitott ablak esetén az esőérzékelő inaktiválása a beázás veszélyét vonja maga után.
- A csomagolás a helyi szabályozásoknak megfelelően hulladékként kezelendő.
-  A termék, így az akkumulátorok/elemek is (ha vannak) elektromos és elektronikus berendezésnek minősülnek, és veszélyes anyagokat, alkatrészeket és összetevőket tartalmaznak. Az áthúzott kerek szemetesek szimbólum azt jelzi, hogy a hulladék elektromos és elektronikus berendezéseket nem szabad a háztartási hulladékkal együtt ártalmatlanítani. Ezeket szelektíven kell gyűjteni újrahasznosító állomásokon vagy más hulladékgyűjtő telephelyeken, vagy közvetlenül kell elszállítani a háztartásokból a hulladék elektromos és elektronikus berendezések újrafeldolgozási, újrafelhasználási és hasznosítási lehetőségeinek növelése érdekében. Az ezzel a szimbólummal jelölt elektromos és elektronikus berendezésekből származó hulladék szelektív gyűjtésével Ön hozzájárul

az elégetett vagy eltemetett hulladék mennyiségének visszaszorításához, valamint a hulladék által okozott, az emberi egészségre és a környezetre nézve káros hatások csökkentéséhez. További információért forduljon a kormányhivatal építésügyi felügyelőségéhez vagy a VELUX értékesítő vállalatához.

- Ha az akkumulátorok/elemek eltávolíthatók, a terméket és az akkumulátorokat/elemeket külön kell ártalmatlanítani.

### Karbantartás és szerviz

- Az érintőképernyős vezérlő minimális karbantartást igényel. Tisztítását puha, nedves ruhával végezheti.
- **FIGYELEM:** A nem megfelelő típusú elemre való csere robbanásveszélyt idézhet elő.
- Technikai kérdések esetén lépjen kapcsolatba a VELUX értékesítő vállalattal; az elérhetőségeket lásd a telefonszámlistán vagy ezen az oldalon: [www.velux.com](http://www.velux.com).



Az io-homecontrol® fejlett és biztonságos rádiófrekvenciájú technológia, melynek egyszerű a telepítése. Az io-homecontrol® emblémával ellátott termékek képesek kommunikálni egymással, növelik a komfortot, biztonságosak és energiatakarékosak.

[www.io-homecontrol.com](http://www.io-homecontrol.com)



## MEGFELELŐSÉGI NYILATKOZAT

Ezúton kijelentjük, hogy a VELUX Touch KLR 300 érintőképernyős vezérlő (BM-RC015)

- megfelel a rádióberendezések forgalmazásáról szóló 2014/53/EU irányelvnek és az elektronikus berendezésekben való alkalmazásának korlátozásáról szóló (RoHS) 2011/65/EU irányelveknek,
- gyártása az EN 62368-1(2014), EN 300220-2 v3.1.1 (2017), EN 300328 v2.2.2 (2019), EN 301489-3 v2.1.1 (2017), EN 60335-2-103(2015), EN 62233(2008), EN 55035(2017) és EN 55032(2015) harmonizált szabványok szerint történt; és
- értékelése az EN 50581 (2012) harmonizált szabvány szerint történt.

Ha a fent említett érintőképernyős vezérlőt az utasításoknak és követelményeknek megfelelően használják együtt egyéb VELUX INTEGRA® termékekkel, akkor a teljes rendszer eleget tesz az Európai Parlament és Tanács

2006/42/EK, 2014/30/EU, 2014/35/EU és 2014/53/EU irányelveiben foglalt rendelkezéseknek. irányelveiben foglalt rendelkezéseknek.

VELUX A/S: .....  
(Jens Aksel Thomsen, Advanced Certification Specialist)

Ådalsvej 99, DK-2970 Hørsholm. 08-08-2022

DoC 940438-00

Les bruksanvisningen nøye før bruk og oppbevar dem for senere bruk.

Se også Viktig informasjon og samsvarserklæring.

**A** Fjern fanen.

**B** Velg region.

**C** Velg en betjeningsenhet som allerede er i bruk og klargjør produktoverføring.

**a** VELUX INTEGRA® veggbryter KLI 310/311/312/313:

Forbered produktoverføring ved å trykke kort på tannhjulknappen. Produktet vil nå kjøre kort frem og tilbake for bekreftelse.

**b** VELUX betjeningsenheter

VELUX ACTIVE with NETATMO / KLR 200 / KLR 300 / KLF 200 / KLG 300: Skann QR-koden for å få informasjon om hvordan du forbereder produktoverføring ([velux.com/touchhelp](http://velux.com/touchhelp)).

**Merk:** Hvis ingen betjeningsenhet er tilgjengelig, kan du også skanne QR-koden for å få hjelp.

- D**
- 1 Start produktoverføring til VELUX Touch.
  - 2 Antall overførte produkter pr. kategori.
  - 3 VELUX Touch er klar til bruk.

**E** **VELUX Touch — Grunnleggende betjening**

- 1 Innstillinger
- 2 Produktkategori (vindu/utvendig solskjerming/innvendig solskjerming)
- 3 Lukk alle produkter
- 4 Stopp produkt
- 5 Start tidsstyring av ventilasjon
- 6 Velg gruppe/produkt (gruppe A og vindu 9 valgt)
- 7 Velg posisjon (lukket/sikret ventilasjon/25 %/50 %/75 %/100 %)
- 8 Velg gruppe/produkt (solskjerming 1 og 2 valgt)
- 9 Velg posisjon (opp/10 %/25 %/37 %/50 %/75 %/100 %)

## **F** VELUX Touch — Innstillinger

- ① Rediger produkter (endre bestilling/slett produkt)
- ② Rediger grupper (gruppemedlemmer/gruppenavn)
- ③ Hjelp
- ④ Rediger Lukk alle produkter
- ⑤ Rediger Lydløs drift
- ⑥ Rediger tidsstyring av ventilasjon
- ⑦ Om VELUX Touch
- ⑧ Legg til produkter (importer)

## **G** VELUX Touch — Bytte av batterier (type AAA, 1,5 V, ikke-oppladbar alkalisk eller karbon sink)

## **H** VELUX Touch — Monteres på veggen med magnetisk holder

## VIKTIG INFORMASJON

Les hele veiledningen grundig igjennom før montering og bruk. Spar veiledningen til senere bruk og gi den videre til en evt. ny bruker.

## Sikkerhet

- VELUX Touch kontrollpad KLR 300 kan brukes av personer (fra 8 år og oppover) med tilstrekkelig erfaring og viten hvis de har fått veiledning i sikker bruk og forstår farene som er involvert. Rengjøring og vedlikehold får ikke foretas av barn som ikke er under oppsyn.
- Barn må ikke leke med kontrollpaden.

- Kontrollpaden må monteres maks. 2 m oppe, og det anbefales å plassere kontrollpaden i det rommet hvor vinduet og tilhørende produkter er montert.

## Produkt

- Kontrollpaden er bare for innendørs bruk.
- Kontrollpaden er konstruert til bruk sammen med originale VELUX INTEGRA® produkter.
- Radiofrekvensbånd: 868 MHz.
- Radiofrekvensrekkevidde: opp til 100 m i fritt felt. Avhengig av bygningsforholdene er rekkevidden innendørs ca. 10 m. Konstruksjoner med armert betong, metalltak og gipsvegger med stålbjelker kan dog redusere rekkevidden.
- Forventet levetid for batterier: 1 år.
- Frakobling av regnsensoren mens vinduet er åpent innebærer fare for inntrengning av vann.
- Emballasjen må kastes i samsvar med gjeldende nasjonal lovgivning.

-  Produktet, inkludert eventuelle batterier, betraktes som elektrisk og elektronisk utstyr som kan inneholde farlige materialer, komponenter og stoffer. Den overkryssede søppelbøtten symboliserer at elektrisk og elektronisk utstyr ikke må kastes sammen med husholdningsavfall. Det må leveres inn på avfallsmottak, miljøstasjoner eller andre samlingssteder for elektrisk og elektronisk avfall eller hentes direkte fra husholdningene, for å øke muligheten for resirkulering, gjenbruk og utnyttelse av elektrisk og elektronisk utstyrsavfall. Ved å sortere elektrisk og elektronisk utstyr med dette symbolet, bidrar du til å redusere volumet av brent eller begravet avfall og til å redusere eventuelle negative konsekvenser for helse og miljø. Ytterligere informasjon kan fås fra kommunens tekniske administrasjon eller fra ditt VELUX salgskontor.
- Hvis batterier kan tas ut, må produktet og batteriene kastes separat.

## Vedlikehold og service

- Kontrollpaden krever minimalt vedlikehold. Overflaten kan rengjøres med en bløt, fuktig klut.
- **FORSIKTIGHET:** Fare for eksplosjon hvis batteriet skiftes ut med en feil type.
- Eventuelle tekniske spørsmål rettes til ditt VELUX salgskontor, se telefonliste eller [www.velux.com](http://www.velux.com).



io-homecontrol® er en avansert og sikker radioteknologi som er enkel å installere. Produkter som er merket io-homecontrol® kommuniserer med hverandre. Dette gir økt komfort, sikkerhet og energibesparelser.

[www.io-homecontrol.com](http://www.io-homecontrol.com)

Vi erklærer hermed, at VELUX Touch kontrollpad KLR 300 (BM-RC015)

- er i samsvar med Radioutstyrsdirektivet 2014/53/EU og RoHS-direktivet 2011/65/EU,
- er fremstilt i samsvar med de harmoniserte standarder EN 62368-1(2014), EN 300220-2 v3.1.1 (2017), EN 300328 v2.2.2 (2019), EN 301489-3 v2.1.1 (2017), EN 60335-2-103(2015), EN 62233(2008), EN 55035(2017) og EN 55032(2015) og
- har blitt vurdert i samsvar med den harmoniserte standarden EN 50581(2012).

Når ovennevnte kontrollpad brukes sammen med VELUX INTEGRA® produkter i overensstemmelse med veiledninger og forskrifter, oppfyller det samlede systemet de vesentlige kravene i Europa-Parlamentets og Rådets direktiver 2006/42/EC, 2014/30/EU, 2014/35/EU og 2014/53/EU.



VELUX A/S: .....  
(Jens Aksel Thomsen, Advanced Certification Specialist)

Ådalsvej 99, DK-2970 Hørsholm. 08-08-2022

DoC 940438-00



Prosimy o uważne przeczytanie wskazówek dotyczących użytkowania i zachowanie ich do późniejszego wglądu.  
Patrz również Ważne informacje i Deklaracja zgodności.

**A** Usuń zakładkę.

**B** Wybierz region.

**C** Wybierz źródło sterowania, które jest już w użyciu i przygotuj transfer produktu.

**a** VELUX INTEGRA® klawiatura naścienna  
KLI 310/311/312/313: Przygotuj transfer produktu, naciskając krótko koło zębate. Produkt uruchomi się na krótko w celu potwierdzenia.

**b** Źródła sterowania VELUX –  
VELUX ACTIVE with NETATMO / KLR 200 /  
KLR 300 / KLF 200 / KLG 300: Zeskanuj kod QR,  
aby uzyskać informacje, jak przygotować transfer  
produktu ([velux.com/touchhelp](http://velux.com/touchhelp)).

**Notatka:** Jeżeli nie jest dostępne żadne źródło sterowania, możesz również zeskanować kod QR, aby uzyskać pomoc.

- D**
- 1 Rozpocznij transfer produktów do VELUX Touch.
  - 2 Liczba przeniesionych produktów wg kategorii.
  - 3 System VELUX Touch jest gotowy do użycia.

**E** **VELUX Touch – podstawowa obsługa**

- 1 Ustawienia
- 2 Kategoria produktu (Okno/Zewnętrzny produkt przeciwsłoneczny/Wewnętrzny produkt przeciwsłoneczny)
- 3 Zamknij wszystkie produkty
- 4 Zatrzymaj produkt
- 5 Uruchom regulator czasowy wentylacji
- 6 Wybierz grupę/produkt (wybrano Grupę A i Okno 9)
- 7 Wybierz pozycję (zamknięta/zabezpieczona wentylacja/25%/50%/75%/100%)

- ⑧ Wybierz grupę/produkt (wybrano ochronę przeciwsłoneczną 1 i 2)
- ⑨ Wybierz pozycję (w górę/10%/25%/37%/50%/75%/100%)

## **F** VELUX Touch – ustawienia

- ① Edytuj produkty (zmień kolejność/usuń produkt)
- ② Edytuj grupy (członkowie grupy/nazwy grup)
- ③ Pomoc
- ④ Edytuj Zamknij wszystkie produkty
- ⑤ Edytuj Praca w trybie cichym
- ⑥ Edytuj Regulator czasowy wentylacji
- ⑦ Informacje o VELUX Touch
- ⑧ Dodaj produkty (import)

## **G** VELUX Touch – wymiana baterii (typ AAA, 1,5 V, alkaliczne lub cynkowo-węglowe jednorazowego użytku)

## **H** VELUX Touch – Mocowanie do ściany za pomocą uchwytu magnetycznego

## WAŻNE INFORMACJE

Przeczytaj uważnie instrukcję przed rozpoczęciem montażu i obsługi. Zachowaj instrukcję do użytku w przyszłości i przekaz ją wszystkim nowym użytkownikom.

## Bezpieczeństwo

- Użytkownikami dotykowego panelu sterowania VELUX Touch KLR 300 mogą być osoby (w wieku od 8 lat), które mają odpowiednie doświadczenie i wiedzę, zostały poinstruowane odnośnie bezpiecznego użytkowania oraz rozumieją istniejące zagrożenia. Czyszczenie i konserwacja nie mogą być wykonywane przez dzieci bez nadzoru.

- Dzieci nie mogą bawić się dotykowym panelem sterowania.
- Dotykowy panel sterowania należy zamontować na wysokości poniżej 2 m. Zaleca się umieszczenie go w pomieszczeniu, w którym zamontowano okno i produkty elektryczne.

### Produkt

- Dotykowy panel sterowania przeznaczony jest do użytku tylko wewnątrz pomieszczeń.
- Dotykowy panel sterowania został zaprojektowany do użytku z oryginalnymi produktami VELUX INTEGRA®.
- Częstotliwość fal radiowych: 868 MHz.
- Zasięg częstotliwości radiowej: do 100 m na otwartej przestrzeni. Wewnątrz pomieszczeń zasięg wynosi około 10 m, w zależności od konstrukcji budynku. Jednakże w przypadku konstrukcji żelbetowych, stalowych sufitów i

ścian tynkowanych wzmacnianych konstrukcją stalową zasięg może ulec zmniejszeniu.

- Zakładany czas żywotności baterii: 1 roku.
- Wyłączenie czujnika deszczu, gdy okno jest otwarte może spowodować zalanie pomieszczenia wodą.
- Opakowanie musi być wyrzucone zgodnie z przepisami krajowymi.
-  Produkt ten, łącznie z bateriami, jeśli zostały dołączone, uznaje się za sprzęt elektryczny i elektroniczny i zawiera on niebezpieczne materiały, elementy oraz substancje. Symbol przekreślonego kosza na śmieci oznacza, że odpady elektroniczne nie mogą być wyrzucane wraz z odpadami z gospodarstwa domowego. Muszą być one zbierane w punktach selektywnej zbiórki odpadów lub przekazywane do utylizacji bądź odbierane z gospodarstw domowych przez wyspecjalizowane firmy, aby zwiększyć możliwość recyklingu, ponownego wykorzystania i właściwej likwidacji zużytego sprzętu elektrycznego i elektronicznego. Poprzez sortowanie odpadów elektrycznych i elektronicznych oznaczonych tym symbolem,

przyczyniają się Państwo do zmniejszenia ilości spalanych lub składowanych odpadów, ograniczając ich negatywne oddziaływanie na zdrowie człowieka i środowisko naturalne. Więcej informacji mogą Państwo uzyskać od przedstawicieli organów lokalnych oraz firmy VELUX.

- Jeśli baterie można wyjąć, produkt i baterie należy wyrzucić osobno.

### Konserwacja i serwis

- Dotykowy panel sterowania wymaga jedynie minimalnej konserwacji. Powierzchnia może być czyszczona przy użyciu miękkiej, wilgotnej ściereczki.
- **OSTROŻNIE:** wymiana na nieprawidłowy typ baterii grozi wybuchem.
- Jeżeli mają Państwa jakiegokolwiek pytania techniczne, prosimy o kontakt z firmą VELUX: patrz lista telefonów lub [www.velux.com](http://www.velux.com).



io-homecontrol® to zaawansowana i bezpieczna technologia bezprzewodowa, którą łatwo zainstalować. Produkty ze znakiem io-homecontrol® komunikują się ze sobą podnosząc komfort i bezpieczeństwo oraz obniżając zużycie energii.

[www.io-homecontrol.com](http://www.io-homecontrol.com)



## DEKLARACJA ZGODNOŚCI

Niniejszym oświadczamy, że dotykowy panel sterowania  
VELUX Touch KLR 300 (BM-RC015)

- spełnia warunki Dyrektywy radiowej 2014/53/UE i  
Dyrektywy RoHS 2011/65/EU,
- została wyprodukowana zgodnie ze zharmonizowanymi  
normami EN 62368-1(2014), EN 300220-2 v3.1.1 (2017),  
EN 300328 v2.2.2 (2019), EN 301489-3 v2.1.1 (2017),  
EN 60335-2-103(2015), EN 62233(2008),  
EN 55035(2017) i EN 55032(2015) oraz
- została oceniona zgodnie ze zharmonizowaną normą  
EN 50581(2012).

Jeżeli wymieniony powyżej dotykowy panel sterowania sto-  
sowany jest wraz z produktami VELUX INTEGRA® zgodnie  
z instrukcją i wymogami, wówczas kompletny system speł-  
nia istotne wymagania Dyrektyw Parlamentu Europejskiego  
i Rady 2006/42/WE, 2014/30/UE, 2014/35/UE i  
2014/53/UE Parlamentu Europejskiego i Rady.

VELUX A/S: .....  
(Jens Aksel Thomsen, Advanced Certification Specialist)

Ådalsvej 99, DK-2970 Hørsholm. 08-08-2022.

DoC 940438-00

Leia atentamente as instruções de utilização antes de operar e guarde-as para futuras consultas.

Consulte também as informações importantes e a Declaração de Conformidade.

**A** Retire a patilha.

**B** Selecione a região.

**C** Selecione um comando já em uso e prepare a transferência do produto.

**a** Interruptor de parede VELUX INTEGRA®  
KLI 310/311/312/313: Prepare a transferência do produto premindo brevemente o botão de engrenagem. O produto começa agora a recuar e a avançar por breves momentos para confirmar.

**b** Controladores VELUX ACTIVE with NETATMO / KLR 200 / KLR 300 / KLF 200 / KLG 300: leia o código QR para obter informações sobre como preparar a transferência do produto ([velux.com/touchhelp](http://velux.com/touchhelp)).

**Nota:** se não tiver nenhum comando disponível, também pode utilizar o código QR para obter ajuda.

**D** **1** Início da transferência do produto para VELUX Touch.

**2** Número de produtos transferidos por categoria.

**3** VELUX Touch está pronto a ser utilizado.

**E** **VELUX Touch – Funcionamento básico**

**1** Definições

**2** Categoria do produto (Janela/Proteção solar exterior/Proteção solar interior)

**3** Fechar todos os produtos

**4** Parar o produto

**5** Iniciar o temporizador da ventilação

**6** Selecionar grupo/produto (Grupo A e Janela 9 selecionados)

**7** Selecionar posição (ventilação fechada/segura/25%/50%/75%/100%)

- ⑧ Selecionar grupo/produto (Proteção solar 1 e 2 selecionadas)
- ⑨ Selecionar posição  
(cima/10%/25%/37%/50%/75%/100%)

## **F** VELUX Touch - Definições

- ① Editar produtos (alterar ordem/apagar produto)
- ② Editar grupos (membros do grupo/nomes dos grupos)
- ③ Ajuda
- ④ Editar Fechar todos os produtos
- ⑤ Editar Funcionamento silencioso
- ⑥ Editar Temporizador da ventilação
- ⑦ Sobre o VELUX Touch
- ⑧ Adicionar produtos (importar)

## **G** VELUX Touch – Substituição das pilhas (alcalinas ou de zinco-carbono não recarregáveis tipo AAA de 1,5 V)

## **H** VELUX Touch – Fixação à parede com o suporte magnético

## INFORMAÇÃO IMPORTANTE

Leia as instruções cuidadosamente antes de começar a instalação e operação. Guarde estas instruções para referência futura e entregue-as a qualquer novo utilizador.

## Segurança

- O controlo remoto táctil VELUX Touch KLR 300 pode ser utilizado por pessoas (com idade superior ou igual a 8 anos) com experiência e conhecimento suficientes, caso de lhes terem sido dadas instruções no que respeita ao seu uso com segurança, compreendendo os riscos envolvidos. A limpeza e manutenção não devem ser feitas por crianças não supervisionadas.

- As crianças não devem brincar com controlo remoto táctil.
- O controlo remoto táctil deve ser instalado a uma altura inferior a 2 m, e recomenda-se colocá-lo na divisão onde a janela e os produtos eléctricos foram instalados.

### Produto

- O controlo remoto táctil é apenas para utilização interna.
- O controlo remoto táctil foi concebido para ser utilizado com produtos originais VELUX INTEGRA®.
- Banda de frequência de rádio: 868 MHz.
- Raio de acção da frequência de rádio: até 100 m em campo aberto. Dependendo do tipo de construção, o raio de acção dentro de casa é aprox. 10 m. Contudo, construções em betão armado e tectos com estruturas em metal e paredes em pladur poderão reduzir o alcance.



- Tempo de vida útil esperado das pilhas: 1 ano.
- Desactivar o sensor de chuva enquanto a janela estiver aberta poderá resultar no risco de entrada de água.
- A embalagem deve ser descartada de acordo com os regulamentos nacionais.
-  O produto, incluindo as pilhas/baterias, se houver, é considerado como equipamento eléctrico e electrónico e contém materiais, componentes e substâncias perigosas. O símbolo de um contentor de lixo barrado com uma cruz indica que todos os resíduos de equipamentos eléctrico ou electrónico devem ser separados do lixo doméstico. Devem ser recolhidos e tratados separadamente em estações de reciclagem ou outros pontos de recolha ou recuperados directamente a partir do uso doméstico para aumentar as possibilidades de reciclagem reutilização e utilização dos resíduos eléctricos ou electrónicos. Ao efectuar a triagem dos resíduos de equipamentos eléctrico ou electrónico com este símbolo está a contribuir para a redução do volume de resíduos incinerados ou enterrados e a reduzir qualquer impacto negativo na saúde humana e

no ambiente. Mais informações podem ser obtidas através dos municípios locais ou através da empresa VELUX do seu país.

- Se as pilhas/baterias podem ser removidas, o produto e as pilhas/baterias deverão ser descartados separadamente.

### Manutenção e arranjos

- O controlo remoto táctil requer uma manutenção mínima. A superfície pode ser limpa com um pano macio e húmido.
- **CUIDADO:** Risco de explosão se substituir pelo tipo incorreto de pilhas.
- Se tiver alguma questão técnica, é favor contactar a empresa VELUX do seu país, ver lista telefónica ou [www.velux.com](http://www.velux.com).



io-homecontrol® proporciona uma tecnologia de rádio avançada, segura e de fácil instalação. Os produtos com a marca io-homecontrol® comunicam entre si, oferecendo maior conforto, mais segurança e uma melhor economia de energia.

[www.io-homecontrol.com](http://www.io-homecontrol.com)



## DECLARAÇÃO DE CONFORMIDADE

Declaramos aqui que o controlo remoto táctil VELUX Touch KLR 300 (BM-RC015)

- está em conformidade com a Directiva de Equipamentos de Rádio 2014/53/UE e com a Directiva RoHS 2011/65/UE,
- foi fabricado de acordo com as normas harmonizadas EN 62368-1(2014), EN 300220-2 v3.1.1 (2017), EN 300328 v2.2.2 (2019), EN 301489-3 v2.1.1 (2017), EN 60335-2-103(2015), EN 62233(2008), EN 55035(2017) e EN 55032(2015) e
- foi avaliado em conformidade com a norma harmonizada EN 50581(2012).

Quando o controlo remoto táctil acima mencionado é usado com produtos VELUX INTEGRA®, em conformidade com as instruções e requisitos, o sistema completo cumpre os requisitos essenciais das Directivas 2006/42/CE, 2014/30/UE, 2014/35/UE e 2014/53/UE do Parlamento Europeu e do Conselho.

VELUX A/S: .....  
(Jens Aksel Thomsen, Advanced Certification Specialist)

Ådalsvej 99, DK-2970 Hørsholm. 08-08-2022.

DoC 940438-00

Citiți cu atenție instrucțiunile de utilizare înainte de operare și păstrați-le pentru o verificare ulterioară.

Consultați, de asemenea, secțiunea Informații importante și Declarația de conformitate.

**A** Scoateți folia.

**B** Selectați regiunea.

**C** Selectați o unitate aflată deja în uz și pregătiți transferul produsului.

**a** Întrerupător de perete VELUX INTEGRA®

KLI 310/311/312/313: Pregătiți transferul produsului prin apăsarea scurtă a butonului cu o roată dințată. Produsul va rula scurt înainte și înapoi pentru confirmare.

**b** Unitățile VELUX ACTIVE with NETATMO / KLR 200 / KLR 300 / KLF 200 / KLG 300: Scanați codul QR pentru a obține informații despre cum să pregătiți transferul produsului ([velux.com/touchhelp](http://velux.com/touchhelp)).

**Notă:** Dacă nu este disponibilă nicio unitate, puteți scana codul QR pentru ajutor.

- D**
- 1 Începeți transferul produsului către VELUX Touch.
  - 2 Numărul de produse transferate per categorie.
  - 3 VELUX Touch este gata de utilizare.

**E** **VELUX Touch – Funcționare de bază**

- 1 Setări
- 2 Categoria de produse (Festecre/Protecție solară exterioară/Protecție solară interioară)
- 3 Închideți toate produsele
- 4 Opriți produsul
- 5 Porniți temporizatorul pentru ventilație
- 6 Selectați grupul/produsul (Grupul A și Fereastră 9 selectate)
- 7 Selectați poziția (închis/ventilație securizată/25%/50%/75%/100%)

- ⑧ Selectați grupul/produsul (Protecție solară 1 și 2 selectate)
- ⑨ Selectați poziția (sus/10%/25%/37%/50%/75%/100%)

## **F** VELUX Touch – Setări

- ① Editați produsele (modificați ordinea/ștergeți produsul)
- ② Editați grupurile (membrii grupului/numele grupurilor)
- ③ Ajutor
- ④ Editați Închideți toate produsele
- ⑤ Editați Utilizarea silențioasă
- ⑥ Editați Temporizatorul pentru ventilație
- ⑦ Despre VELUX Touch
- ⑧ Adăugați produse (importare)

## **G** VELUX Touch – Înlocuirea bateriilor (tip AAA, 1,5 V, alcaline sau zinc carbon nereîncărcabile)

## **H** VELUX Touch – Fixare pe perete cu suport magnetic

## INFORMAȚII IMPORTANTE

Citiți cu atenție instrucțiunile înainte de instalare și operare. Păstrați aceste instrucțiuni pentru o consultare viitoare și pentru a le pune la dispoziția oricăror noi utilizatori.

## Siguranță

- Tableta de control VELUX Touch KLR 300 poate fi utilizată de către persoane (în vârstă de peste 8 ani) care dispun de suficientă experiență și cunoștințe, dacă acestea au fost instruite referitor la utilizarea în siguranță și înțeleg pericolele implicate. Curățarea și întreținerea la nivel de utilizator nu trebuie efectuate de către copii nesupravegheați.

- Copiii nu trebuie să se joace cu tableta de control.
- Tableta de control trebuie instalată la o înălțime mai mică de 2 m și se recomandă amplasarea acesteia în camera în care au fost instalate fereastra și produsele electrice aferente.

## Produs

- Tableta de control este exclusiv pentru uz interior.
- Tableta de control a fost concepută pentru a fi utilizată împreună cu produsele VELUX INTEGRA®.
- Banda de frecvență radio: 868 MHz.
- Raza de emisie a frecvenței: până la 100 m în spațiu deschis. În funcție de materialele de construcție ale clădirii, raza de emisie în interior este de aproximativ 10 m. Totuși, construcțiile realizate cu beton armat, cu plafoane de metal sau din rigips pe structură metalică pot reduce această rază de emisie.

- Durata de viață prevăzută a bateriei: 1 an.
- Dezactivarea senzorului de ploaie în timp ce fereastra este deschisă poate duce la pătrunderea apei în încăpere.
- Ambalajul trebuie eliminat în conformitate cu reglementările naționale.
-  Produsul, inclusiv bateriile, dacă există, este considerat echipament electric și electronic și conține materiale, componente și substanțe periculoase. Pubela tăiată indică faptul că deșeurile de echipamente electrice și electronice nu trebuie aruncate împreună cu deșeurile menajere. Acestea trebuie colectate separat în stații de reciclare sau alte unități de colectare ori trebuie preluate direct din gospodăria pentru a spori posibilitățile de reciclare, re folosire și utilizare a deșeurilor de echipamente electrice și electronice. Prin sortarea deșeurilor de echipamente electrice și electronice care au acest simbol, contribui la scăderea volumului de deșeuri incinerate sau îngropate și la reducerea impactului negativ asupra sănătății și asupra mediului înconjurător. Poți obține informații suplimentare de la administrația tehnică a municipalității locale sau de la compania VELUX.

- Dacă bateriile pot fi scoase, produsul și bateriile trebuie să fie eliminate separat.

### Întreținere și service

- Tableta de control necesită numai un volum minim de întreținere. Suprafața sa poate fi curățată cu o cârpă moale și umedă.
- **ATENȚIE:** Dacă bateria este înlocuită cu un model de baterie incorrect, există riscul producerii unei explozii.
- Pentru mai multe detalii tehnice, te rugăm să contactezi compania VELUX, la numerele de telefon prezentate în listă sau pe [www.velux.com](http://www.velux.com).



io-homecontrol® asigură tehnologie radio avansată, sigură și ușor de instalat. Produsele cu marca io-homecontrol® comunică între ele, îmbunătățind confortul, siguranța și reducând pierderile de energie.

[www.io-homecontrol.com](http://www.io-homecontrol.com)



## DECLARAȚIE DE CONFORMITATE

Prin prezenta declarăm că tableta de control VELUX Touch KLR 300 (BM-RC015)

- respectă Directiva 2014/53/UE privind echipamentele radio și Directiva 2011/65/UE privind restricțiile de utilizare a anumitor substanțe periculoase în echipamentele electrice și electronice (RoHS),
- a fost fabricate în conformitate cu standardele armonizate EN 62368-1(2014), EN 300220-2 v3.1.1 (2017), EN 300328 v2.2.2 (2019), EN 301489-3 v2.1.1 (2017), EN 60335-2-103(2015), EN 62233(2008), EN 55035(2017) și EN 55032(2015) și
- a fost evaluate în conformitate cu standardul armonizat EN 50581(2012).

Când tableta de control menționată anterior este utilizată împreună cu produse VELUX INTEGRA® în conformitate cu instrucțiunile și cerințele, întregul sistem respectă cerințele esențiale ale Directivelor 2006/42/CE, 2014/30/UE, 2014/35/UE și 2014/53/UE ale Parlamentului European și Consiliului.

VELUX A/S: .....  
(Jens Aksel Thomsen, Advanced Certification Specialist)

Ådalsvej 99, DK-2970 Hørsholm. 08-08-2022.

DoC 940438-00

Внимательно прочтите руководство по эксплуатации до начала использования продукта и сохраните его для дальнейших справок.

См. также разделы «Важная информация» и «Декларация соответствия».

**A** Удалите язычок.

**B** Выберите регион.

**C** Выберите уже используемый пульт управления и подготовьте перенос продуктов.

**a** Настенный пульт управления VELUX INTEGRA® KLI 310/311/312/313: выполните подготовку к переносу продуктов, кратковременно нажав кнопку с изображением шестеренки. Теперь пульт будет ненадолго запускаться для подтверждения.

**b** VELUX обеспечивает управление изделиями VELUX ACTIVE with NETATMO / KLR 200 / KLR 300 / KLF 200 / KLG 300: Отсканируйте QR-код для доступа к информации о том, как выполнить

подготовку к переносу продуктов ([velux.com/touchhelp](http://velux.com/touchhelp)).

**Примечание:** при отсутствии доступного пульта управления вы также можете отсканировать QR-код для доступа к помощи.

**D** **1** Начните перенос продуктов на пульт VELUX Touch.

**2** Количество перенесенных продуктов по категориям.

**3** Пульт VELUX Touch готов к использованию.

**E** **VELUX Touch — основные операции**

**1** Настройки

**2** Категория продуктов (окна и внешние/внутренние солнцезащитные аксессуары)

**3** Закрыть все продукты

**4** Остановить операцию продукта

**5** Запустить таймер вентиляции



- ⑥ Выбрать группу/продукт (выбраны группа А и окно 9)
- ⑦ Выбрать положение (закрыто / защищенная вентиляция / 25 % / 50 % / 75 % / 100 %)
- ⑧ Выбрать группу/продукт (выбраны солнцезащитные аксессуары 1 и 2)
- ⑨ Выбрать положение (верхнее / 10 % / 25 % / 37 % / 50 % / 75 % / 100 %)

## **F** VELUX Touch — настройки

- ① Редактировать продукты (изменить заказ / удалить продукт)
- ② Редактировать группы (состав групп / названия групп)
- ③ Справка
- ④ Редактировать — Закрывать все продукты
- ⑤ Редактировать — Режим бесшумной работы
- ⑥ Редактировать — Таймер вентиляции

- ⑦ 0 пульте VELUX Touch
- ⑧ Добавить продукты (импорт)

**G** VELUX Touch — замена батареек (тип AAA, 1,5 В, неперезаряжаемые щелочные или угольно-цинковые элементы питания)

**H** VELUX Touch — крепление к стене с помощью магнитного держателя

## **ВАЖНАЯ ИНФОРМАЦИЯ**

Перед установкой и эксплуатацией внимательно прочтите это руководство. Сохраните это руководство для ознакомления в дальнейшем. Ознакомьте с ним каждого нового пользователя.

## **Безопасность**

- Сенсорный пульт управления VELUX Touch KLR 300 может использоваться лицами (в возрасте 8 лет и старше), которые обладают соответствующим опытом и знаниями, получили инструкции по его безопасному использованию и понимают, какие опасности связаны с его использованием. Не допускается выполнение чистки и пользовательского ухода детьми без присмотра взрослых.

- Не позволяйте детям играть с сенсорным пультом управления.
- Сенсорный пульт управления следует устанавливать на высоте менее 2 м. Рекомендуется устанавливать сенсорный пульт управления в той же комнате, где находится окно и его электрические компоненты.

### **Изделие**

- Сенсорный пульт управления предназначен только для использования внутри помещений.
- Сенсорный пульт управления предназначен для использования с оригинальными компонентами VELUX INTEGRA®.
- Диапазон радиочастот: 868 МГц.
- Дальность приема: до 100 м в свободном пространстве. Дальность приема в помещении составляет около 10 м и зависит от конструктивных особенностей здания. В случае использования железобетонных конструкций,

металлических потолков и оштукатуренных стен со стальными конструктивными элементами дальность приема может быть меньше.

- Предполагаемый срок службы батарей: 1 года.
- Отключение датчика дождя при открытом окне обуславливает риск проникания воды в здание.
- Упаковку необходимо утилизировать в соответствии с местным законодательством.
-  Продукт (в том числе батарейки/аккумуляторы, если они имеются) относится к электрическому или электронному оборудованию и содержит опасные материалы, компоненты и вещества. Перечеркнутое изображение мусорного контейнера указывает на то, что электрооборудование и электронное оборудование запрещено утилизировать вместе с бытовыми отходами. Его необходимо собирать отдельно на станциях переработки или других объектах по сбору мусора либо забирать непосредственно из жилых домов, чтобы расширить возможности переработки, утилизации и повторного использования отходов электрооборудования и электронного оборудования. Сортируя отходы электрооборудования и электронного оборудования с этим знаком, вы вносите

вклад в уменьшение объема сжигаемых и захороняемых отходов, а также снижает отрицательное влияние на здоровье человека и состояние окружающей среды.

Для получения дополнительных сведений обратитесь в технический департамент местных органов управления или в компанию по продажам компании VELUX.

- Если батарейки/аккумуляторы можно извлечь, изделие и батарейки/аккумуляторы следует утилизировать по отдельности.

### Обслуживание

- Сенсорный пульт управления требует лишь минимального обслуживания. Для чистки поверхности корпуса используйте мягкую влажную ткань.
- **ВНИМАНИЕ!** Замена на батарею неподходящего типа создает риск взрыва.
- Со всеми техническими вопросами обращайтесь в торговую компанию VELUX по указанным телефонам или заходите на сайт [www.velux.com](http://www.velux.com).



io-homecontrol® предлагает передовую и надежную радиочастотную технику, удобную в установке и эксплуатации. Устройства с маркировкой io-homecontrol® легко коммутируются друг с другом, обеспечивая пользователям повышенный комфорт, безопасность и экономию энергии.

[www.io-homecontrol.com](http://www.io-homecontrol.com)

# CE ДЕКЛАРАЦИЯ СООТВЕТСТВИЯ

Настоящим заявляем, что сенсорный пульт управления  
VELUX Touch KLR 300 (BM-RC015)

- соответствует требованиям Директивы на радиооборудование (Radio Equipment Directive 2014/53/EU) и Директивы RoHS 2011/65/EU,
- произведен в соответствии с согласованными стандартами EN 62368-1(2014), EN 300220-2 v3.1.1 (2017), EN 300328 v2.2.2 (2019), EN 301489-3 v2.1.1 (2017), EN 60335-2-103(2015), EN 62233(2008), EN 55035(2017) и EN 55032(2015) и
- прошел оценку в соответствии с согласованным стандартом EN 50581(2012).

Когда один из вышеуказанных сенсорных пультов управления используется вместе с продуктами VELUX INTEGRA® с соблюдением инструкций и требований, вся система соответствует основным требованиям Директив Европейского Парламента и Совета 2006/42/EC, 2014/30/EU, 2014/35/EU и 2014/53/EU.



VELUX A/S: .....  
(Jens Aksel Thomsen, Advanced Certification Specialist)

Ådalsvej 99, DK-2970 Hørsholm. 08-08-2022.

DoC 940438-00

Pred uporabo pozorno preberite navodila za uporabo in jih shranite za poznejšo uporabo.

Glejte tudi razdelek Pomembne informacije in dokument Izjava o skladnosti.

**A** Odstranite jeziček.

**B** Izberite regijo.

**C** Izberite upravljalnik, ki se že uporablja, in pripravite prenos izdelka.

**a** Stensko stikalo VELUX INTEGRA®

KLI 310/311/312/313: Pripravite prenos izdelka tako, da kratko pritisnete gumb zobnika. Izdelek se zdaj zaradi potrditve za trenutek premika naprej in nazaj.

**b** Upravljalniki družbe VELUX –

VELUX ACTIVE with NETATMO/KLR 200/  
KLR 300/KLF 200/ KLG 300: Optično preberite kodo QR, da pridobite informacije o pripravi prenosa izdelka ([velux.com/touchhelp](http://velux.com/touchhelp)).

**Opomba:** Če upravljalnik ni na voljo, lahko za pomoč tudi optično preberete kodo QR.

- D**
- 1 Začnite prenos izdelka v VELUX Touch.
  - 2 Število prenesenih izdelkov po kategoriji
  - 3 VELUX Touch je pripravljen na uporabo.

## **E** VELUX Touch – osnovno delovanje

- 1 Nastavitve
- 2 Kategorija izdelka (okno/zunanje senčenje/notranje senčenje)
- 3 Zapri vse izdelke
- 4 Ustavi izdelek
- 5 Zaženi programsko uro za prezračevanje
- 6 Izbira skupine/izdelka (izbrana sta skupina A in okno 9)
- 7 Izbira položaja (zaprto/varni položaj za prezračevanje/25 %/50 %/75 %/100 %)
- 8 Izbira skupine/izdelka (izbrana sta izdelka za zaščito pred soncem 1 in 2)
- 9 Izbira položaja (navzgor/10 %/25 %/37 %/50 %/75 %/100 %)

## **F** VELUX Touch – nastavitve

- ① Urejanje izdelkov (spreminjanje vrstnega reda/  
brisanje izdelka)
- ② Urejanje skupin (člani skupin/imena skupin)
- ③ Pomoč
- ④ Urejanje možnosti za zapiranje vseh izdelkov
- ⑤ Urejanje možnosti za delovanje v tihem načinu
- ⑥ Urejanje programske ure za prezračevanje
- ⑦ O izdelku VELUX Touch
- ⑧ Dodajanje izdelkov (uvoz)

**G** VELUX Touch – zamenjava baterij (vrsta AAA, 1,5 V,  
nepolnilna alkalna ali cink-ogljikova baterija)

**H** VELUX Touch – namestitev na steno z magnetnim  
nosilcem

## POMEMBNE INFORMACIJE

Pred vgradnjo in uporabo pozorno preberite navodila. Shranite ta navodila za kasnejše potrebe in jih izročite novemu lastniku.

## Varnost

- Upravljalno tablico VELUX Touch KLR 300 lahko uporabljajo osebe (stare 8 ali več let), ki so primerno izkušene in imajo ustrezno znanje, če so bile poučene o varni uporabi izdelka in so seznanjene z morebitnimi nevarnostmi. Čiščenja in vzdrževanja ne smejo opravljati otroci brez nadzora.
- Otroci se ne smejo igrati z upravljalno tablico.

- Upravljalna tablica mora biti nameščena največ 2 m od tal in priporočamo, da jo postavite v prostor, kjer sta nameščena okno in električni izdelki zanjo.

## Izdelek

- Upravljalna tablica je samo za notranjo uporabo.
- Upravljalna tablica je zasnovana za uporabo z originalnimi izdelki VELUX INTEGRA®.
- Frekvenčni pas radijskega signala: 868 MHz.
- Doseg radijskega signala: do 100 m na prostem. Odvisno od gradbene konstrukcije je frekvenčno območje v zaprtem prostoru okoli 10 m. Konstrukcije z ojačanim betonom, kovinskimi stropi in mavčnimi stenami z jeklenimi členi lahko zmanjšajo doseg.
- Pričakovana življenjska doba baterij: 1 leta.
- Če deaktivirate dežni senzor pri odprtem oknu, tvegate vdor deževnice v notranjost zgradbe.

- Z embalažo je treba ravnati v skladu z nacionalnimi predpisi.
-  Izdelek skupaj z morebitnimi baterijami se obravnava kot električna in elektronska oprema ter vsebuje nevarne materiale, sestavne dele in snovi. Prečrtan zabojnik na kolesih označuje, da odpadne električne in elektronske opreme ne smete odvreči skupaj z gospodinjskimi odpadki. Zbirati jo je treba ločeno v zbirnih centrih za recikliranje, na drugih primernih zbirnih mestih ali jo pridobiti neposredno iz gospodinjstev, da se povečajo možnosti recikliranja, vnovične uporabe in izkoriščanja odpadkov električne in elektronske opreme. Z ločevanjem odpadne električne in elektronske opreme s tem simbolom prispevate k zmanjšanju količine sežganih ali zakopanih odpadkov ter zmanjšate negativne vplive na zdravje ljudi in okolje. Dodatne informacije so na voljo pri tehničnem sektorju lokalne skupnosti ali podjetju VELUX.
- Če je baterije mogoče odstraniti, je treba izdelek in baterije odvreči ločeno.

## Vzdrževanje in servis

- Upravljalna tablica zahteva minimalno vzdrževanje. Površino se lahko obriše z mehko, vlažno krpo.
- **POZOR:** Nevarnost eksplozije, če baterijo zamenjate z neustrezno vrsto.
- Če imate tehnična vprašanja, se obrnite na podjetje VELUX. Glejte seznam telefonskih številk ali spletno mesto [www.velux.com](http://www.velux.com).



io-homecontrol® zagotavlja napredno in varno radijsko tehnologijo ter enostavno montažo lete. Izdelki z nalepko io-homecontrol® so komunikacijsko usklajeni, kar izboljša udobje, varnost in prihranek energije.

[www.io-homecontrol.com](http://www.io-homecontrol.com)





## IZJAVA O SKLADNOSTI

Izjavljamo, da je upravljalna tablica VELUX Touch KLR 300 (BM-RC015)

- v skladu z določili Direktive o radijski opremi 2014/53/EU in Direktive RoHS 2011/65/EU,
- bilo izdelano v skladu s poenotenimi standardi EN 62368-1(2014), EN 300220-2 v3.1.1 (2017), EN 300328 v2.2.2 (2019), EN 301489-3 v2.1.1 (2017), EN 60335-2-103(2015), EN 62233(2008), EN 55035(2017) in EN 55032(2015) in
- je bilo ocenjeno v skladu s poenotenim standardom EN 50581(2012).

Če je zgoraj navedena upravljalna tablica uporabljena skupaj z izdelki VELUX INTEGRA® v skladu z navodili in zahtevami, je celoten sistem v skladu z bistvenimi zahtevami direktiv Evropskega parlamenta in Sveta 2006/42/ES, 2014/30/EU, 2014/35/EU in 2014/53/EU.

VELUX A/S: .....  
(Jens Aksel Thomsen, Advanced Certification Specialist)

Ådalsvej 99, DK-2970 Hørsholm. 08-08-2022.

DoC 940438-00

Pred použitím výrobku si pozorne prečítajte tento návod na používanie a odložte si ho pre prípadné použitie v budúcnosti.

Pozrite si aj časti Dôležité informácie a Vyhlásenie o zhode.

**A** Odstráňte jazýček.

**B** Vyberte región.

**C** Vyberte aktivačný ovládač, ktorý sa už používa, a pripravte prenos výrobku.

**a** VELUX INTEGRA® ovládací spínač

KLI 310/311/312/313: Krátkym stlačením tlačidla s ozubeným kolieskom pripravte prenos výrobku. Výrobok teraz vykoná krátke overenie.

**b** VELUX aktivačné ovládače

VELUX ACTIVE with NETATMO/KLR 200/  
KLR 300/KLF 200/KLG 300: Naskenovaním kódu QR získate informácie, ako pripraviť prenos výrobku (velux.com/touchhelp).

**Poznámka:** Ak nie je k dispozícii žiadny aktivačný ovládač, pomoc môžete získať aj naskenovaním kódu QR.

- D**
- 1 Začnite prenos výrobku VELUX Touch.
  - 2 Počet skopírovaných výrobkov v rámci kategórie.
  - 3 Výrobok VELUX Touch je pripravený na použitie.

## **E** VELUX Touch – Základné ovládanie

- 1 Nastavenia
- 2 Kategória výrobku (okno/vonkajšie zatieňovanie/vnútorne zatieňovanie)
- 3 Zatvorenie všetkých výrobkov
- 4 Zastavenie výrobku
- 5 Spustenie časovača vetrania
- 6 Výber skupiny/výrobku (vybratá skupina A a okno 9)
- 7 Výber polohy (zatvorené/zabezpečená ventilácia/ 25 %/50 %/75 %/100 %)
- 8 Výber skupiny/výrobku (vybraté zatieňovanie 1 a 2)

- ⑨ Výber polohy (hore/10 %/25 %/37 %/50 %/  
75 %/100 %)

## **F** VELUX Touch – Nastavenia

- ① Úprava výrobkov (zmena poradia/odstránenie výrobku)
- ② Úprava skupín (členovia skupín/názvy skupín)
- ③ Pomoc
- ④ Upraviť zatvorenie všetkých výrobkov
- ⑤ Úprava tichej prevádzky
- ⑥ Úprava časovača vetrania
- ⑦ Informácie o VELUX Touch
- ⑧ Pridanie výrobkov (import)

## **G** VELUX Touch – výmena batérií (typ AAA, 1,5 V, nedobíjacie alkalické alebo zinkovo-uhlíkové)

## **H** VELUX Touch – Upevnenie na stenu pomocou magnetického držiaka

## **DÔLEŽITÉ INFORMÁCIE**

Pred začatím montáže a prevádzky si pozorne prečítajte návod. Uschovajte montážny návod pre prípadnú budúcu potrebu a odovzdajte ho každému novému používateľovi výrobku.

## **Bezpečnosť**

- Ovládací panel VELUX Touch KLR 300 môžu používať osoby (vo veku 8 rokov a staršie) s dostatočnými skúsenosťami a schopnosťami, ak boli poučené o jeho bezpečnom používaní a sú si vedomé prípadného rizika. Čistenie a používateľskú údržbu nesmú vykonávať deti bez dozoru.

- Deti sa nesmú hrať s ovládacím panelom.
- Ovládací panel musí byť namontovaný vo výške do 2 m a odporúča sa umiestniť ho do tej miestnosti, v ktorej je nainštalované príslušné okno a jeho elektrické príslušenstvo.

### **Produkt**

- Ovládací panel je určený výlučne na používanie vo vnútorných priestoroch.
- Ovládací panel je určený na používanie s originálnymi výrobkami značky VELUX INTEGRA®.
- Pásmo rádiových frekvencií: 868 MHz.
- Dosah rádiových frekvencií: do 100 m na voľnom priestranstve. Podľa konštrukcie budovy je dosah v interiéri približne 10 m. Avšak betónová konštrukcia, kovové stropy

a sádrokartónové steny s oceľovými časťami môžu dosah skrátiť.

- Predpokladaná životnosť batérií: 1 rok.
- Deaktivovanie dažďového senzora pri otvorení okna môže viesť k riziku vniknutia dažďovej vody do budovy.
- Obal sa musí likvidovať v súlade s platnými predpismi.
-  Výrobok vrátane batérií (ak ich obsahuje) sa považuje za elektrické a elektronické vybavenie a obsahuje nebezpečné materiály, súčasti a látky. Symbol preškrtnutého smetného koša s kolieskami upozorňuje na to, že elektrický a elektronický odpad sa nesmie likvidovať spolu s domovým odpadom. Elektrický a elektronický odpad sa musí zbierať osobitne v recyklačných staniciach alebo na iných zberných miestach, prípadne sa musí vyzdvihnúť priamo z domácností, aby sa zvýšili jeho možnosti recyklácie, opätovného použitia a využitia. Triedením elektrického a elektronického odpadu označeného týmto symbolom prispievate k zníženiu objemu spaľovaného alebo skládkovaného odpadu a zmierňujete jeho negatívny vplyv na ľudské zdravie a životné prostredie. Ďalšie informácie

môžete získať od miestneho odboru technických služieb alebo od miestneho predajcu výrobkov značky VELUX. Ak sú batérie vyberateľné, výrobky a batérie sa musia likvidovať samostatne.

### Údržba a servis

- Ovládací panel vyžaduje iba minimálnu údržbu. Povrch sa môže čistiť mäkkou, navlhčenou handričkou.
- **POZOR:** V prípade nahradenia batérie nesprávnym typom hrozí nebezpečenstvo výbuchu.
- S akýmkoľvek technickými otázkami sa obráťte na spoločnosť VELUX. Pozrite si zoznam telefónnych čísel alebo stránku [www.velux.com](http://www.velux.com).



io-homecontrol® je označenie modernej a bezpečnej rádiovkej technológie, ktorá sa jednoducho inštaluje. Všetky výrobky s označením io-homecontrol® dokážu navzájom komunikovať, čo prispieva k pohodliu, bezpečnosti a úsporám energie.

[www.io-homecontrol.com](http://www.io-homecontrol.com)

# CE VYHLÁSENIE O ZHODE

Týmto vyhlasujeme, že ovládací panel VELUX Touch KLR 300 (BM-RC015)

- je v súlade so smernicou o rádiových zariadeniach 2014/53/EÚ a smernicou RoHS 2011/65/EÚ,
- bol vyrobený podľa harmonizovaných noriem EN 62368-1(2014), EN 300220-2 v3.1.1 (2017), EN 300328 v2.2.2 (2019), EN 301489-3 v2.1.1 (2017), EN 60335-2-103(2015), EN 62233(2008), EN 55035(2017) a EN 55032(2015) a
- bol posúdený v súlade s harmonizovanou normou EN 50581(2012).

Ak sa ovládací panel uvedený vyššie používa s výrobkami VELUX INTEGRA® v súlade s pokynmi a požiadavkami, potom celý systém spĺňa základné požiadavky smerníc Európskeho parlamentu a Rady 2006/42/ES, 2014/30/EÚ, 2014/35/EÚ a 2014/53/EÚ.

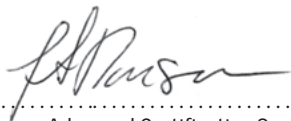

VELUX A/S: .....  
(Jens Aksel Thomsen, Advanced Certification Specialist)

Ådalsvej 99, DK-2970 Hørsholm. 08-08-2022.

DoC 940438-00

Pažljivo pročitajte uputstva za upotrebu pre rada i čuvajte ih za buduće potrebe.

Takođe pogledajte važne informacije i Deklaraciju o usaglašenosti.

**A** Uklonite karticu.

**B** Izaberite region.

**C** Izaberite upravljačku jedinicu koja se već koristi i pripremite prenos proizvoda.

**a** VELUX INTEGRA® zidni prekidač

KLI 310/311/312/313: Pripremite prenos proizvoda brzim pritiskom na dugme zupčanika. Proizvod će sada nakratko pokrenuti napred-nazad radi potvrde.

**b** VELUX upravljačke jedinice

VELUX ACTIVE with NETATMO / KLR 200 / KLR 300 / KLF 200 / KLG 300: Skenirajte QR kôd da biste dobili informacije o tome kako da pripremite prenos proizvoda ([velux.com/touchhelp](http://velux.com/touchhelp)).

**Napomena:** Ako upravljačka jedinica nije dostupna, takođe možete skenirati QR kôd u potrazi za pomoći.

**D** **1** Započnite prenos proizvoda na VELUX Touch.

**2** Broj prenetih proizvoda po kategoriji.

**3** VELUX Touch je spreman za upotrebu.

**E** **VELUX Touch – Osnovni rad**

**1** Postavke

**2** Kategorija proizvoda (Prozor/Spoljašnja zaštita od sunca/Unutrašnja zaštita od sunca)

**3** Zatvaranje svih proizvoda

**4** Zaustavljanje proizvoda

**5** Pokretanje tajmera za ventilaciju

**6** Izbor grupe/proizvoda (izabrana grupa A i prozor 9)

**7** Izbor pozicije (zatvoreno/bezbedno za ventilaciju/25%/50%/75%/100%)

**8** Izbor grupe/proizvoda (izabrana je zaštita od sunca 1 i 2)

**9** Izbor pozicije (gore/10%/25%/37%/50%/75%/100%)

## **F** VELUX Touch – Postavke

- ① Uređivanje proizvoda (promena redosleda/brisanje proizvoda)
- ② Uređivanje grupa (članovi grupe/nazivi grupa)
- ③ Pomoć
- ④ Izmena opcije Zatvaranje svih proizvoda
- ⑤ Izmena opcije Tihi rad
- ⑥ Izmena opcije tajmera za ventilaciju
- ⑦ Osnovni podaci o proizvodu VELUX Touch
- ⑧ Dodavanje proizvoda (uvoz)

**G** VELUX Touch – Zamena baterija (tip AAA, 1,5 V, alkalna koji se ne dopunjava ili ugljenični cink)

**H** VELUX Touch – Montiranje na zid sa magnetnim nosačem



## VAŽNE INFORMACIJE

Pre ugradnje i rukovanja pažljivo pročitajte uputstva. Molimo vas da sačuvate uputstva i da ih predate bilo kojem novom korisniku.

## Bezbednost

- V VELUX Touch daljinski upravljač na dodir KLR 300 mogu da koriste osobe (uzrasta 8 godina i starije) sa dovoljnim iskustvom i znanjem ako im je dato uputstvo u vezi sa bezbednom upotrebom i ako razumeju moguće opasnosti. Čišćenje i održavanje ne smeju da obavljaju deca bez nadzora.
- Deca ne smeju da se igraju daljinskim upravljačem na dodir.

- Daljinski upravljač na dodir mora biti ugrađen na visini ispod 2 m, a preporučujemo da ga postavite u prostoriji u kojoj su ugrađeni prozor i električni proizvodi.

### Proizvod

- Daljinski upravljač na dodir je samo za unutrašnju upotrebu.
- Ovaj daljinski upravljač na dodir je namenjen upotrebi sa originalnim proizvodima VELUX INTEGRA®.
- Opseg radio-frekvencija: 868 MHz.
- Domet radio-frekvencija: do 100 m na otvorenom. U zavisnosti od konstrukcije zgrade, unutrašnji domet je približno 10 m. Međutim, konstrukcije sa armiranim betonom, metalnim tavanicama i gipsanim zidovima sa čeličnim nosačima mogu da skrate taj domet.
- Očekivani vek trajanja baterije: 1 godine.

- Deaktiviranje senzora za kišu dok je prozor otvoren podrazumeva rizik od ulaska vode u zgradu.
- Ambalažu morate odbaciti u skladu sa državnim propisima.
-  Proizvod, uključujući i baterije, ako postoje, smatra se električnom i elektronskom opremom i sadrži opasne materijale, komponente i supstance. Precrtana kanta za smeće znači da otpadna električna i elektronska oprema ne sme da se odlaže sa kućnim otpadom. Mora se prikupljati zasebno u objektima za reciklažu ili na drugim mestima za prikupljanje, odnosno preuzimati direktno iz domaćinstava da bi se povećale mogućnosti recikliranja i ponovnog korišćenja otpadne električne i elektronske opreme. Razdvajanjem otpada električnih i elektronskih proizvoda koji imaju ovaj simbol doprinosite smanjenju količine spaljenog ili zakopanog otpada, kao i smanjenju negativnog uticaja na ljudsko zdravlje i okolinu. Dodatne informacije potražite u tehničkoj administraciji lokalne opštine ili od kompanije VELUX.

- Ako je moguće izvaditi baterije, proizvod i baterija se moraju odbacivati zasebno.

### Održavanje i servisiranje

- Daljinski upravljač na dodir zahteva samo minimalno održavanje. Površina se može čistiti mekom, vlažnom krpom.
- **PAŽNJA:** Postoji rizik od eksplozije ako bateriju zamenite baterijom pogrešnog tipa.
- Ako imate nekih tehničkih pitanja, obratite se zastupniku kompanije VELUX, pogledajte spisak telefona ili posetite [www.velux.com](http://www.velux.com).



io-homecontrol® pruža naprednu i sigurnu radio tehnologiju koju je lako instalirati. Proizvodi pod markom io-homecontrol® komuniciraju jedni sa drugima, poboljšavajući udobnost, sigurnost i uštedu energije.

[www.io-homecontrol.com](http://www.io-homecontrol.com)



## DEKLARACIJA O USAGLAŠENOSTI

Ovim izjavljujemo da je VELUX Touch daljinski upravljač na dodir KLR 300 (BM-RC015)

- u saglasnosti sa Direktivom o radioopremi 2014/53/EU i RoHS direktivom 2011/65/EC te
- da je proizveden u skladu sa usklađenim standardima EN 62368-1(2014), EN 300220-2 v3.1.1 (2017), EN 300328 v2.2.2 (2019), EN 301489-3 v2.1.1 (2017), EN 60335-2-103(2015), EN 62233(2008), EN 55035(2017) i EN 55032(2015) te
- da je procijenjen u skladu sa usklađenim standardom EN 50581(2012).

Kada se gore pomenuti daljinski upravljač na dodir koristi sa VELUX INTEGRA® proizvodima u skladu sa uputstvima i zahtjevima, cijeli sistem će zadovoljiti osnovne zahtjeve Direktiva 2006/42/EZ, 2014/30/EU, 2014/35/EU i 2014/53/EU Evropskog parlamenta i Saveta.

VELUX A/S: .....  
(Jens Aksel Thomsen, Advanced Certification Specialist)

Ådalsvej 99, DK-2970 Hørsholm. 08-08-2022.

DoC 940438-00

Lue käyttöohjeet huolellisesti ennen käyttöä ja säilytä ne tulevaa tarvetta varten.

Lue myös Tärkeää tietoa ja Vaatimustenmukaisuustodistus.

**A** Irrota liuska.

**B** Valitse alue.

**C** Valitse jo käytössä oleva ohjauslaite ja valmistele tuotteen siirto:

**a** VELUX INTEGRA® -seinäkytkin  
KLI 310/311/312/313: Valmistele tuotteen siirto painamalla lyhyesti hammasrataspainiketta. Tuote suorittaa avaus- ja sulkemisliikettä hetken ajan vahvistukseksi.

**b** VELUX-ohjauslaitteet  
VELUX ACTIVE with NETATMO / KLR 200 / KLR 300 / KLF 200 / KLG 300: Skannaa QR-koodi, jotta saat ohjeet tuotteen siirron valmistelemiseksi ([velux.com/touchhelp](http://velux.com/touchhelp)).

**Huom.** Jos ohjauslaitetta ei ole käytettävissä, voit myös skannata QR-koodin ohjeita varten.

- D**
- 1 Aloita tuotteen siirto VELUX Touchiin.
  - 2 Siirrettyjen tuotteiden määrä luokkaa kohti.
  - 3 VELUX Touch on valmis käyttöön.

### **E** VELUX Touch - Peruskäyttö

- 1 Asetukset
- 2 Tuoteluokka (ikkuna / ulkopuolinen aurinkosuoja / sisäpuolinen aurinkosuoja)
- 3 Sulje kaikki tuotteet
- 4 Pysäytä tuote
- 5 Käynnistä tuuletusajastin
- 6 Valitse ryhmä/tuote (ryhmä A ja ikkuna 9 valittu)
- 7 Valitse asento (suljettu/suojattu ilmanvaihto / 25 % / 50 % / 75 % / 100 %)
- 8 Valitse ryhmä/tuote (aurinkosuoja 1 ja 2 valittu)

⑨ Valitse asento (ylhällä / 10 % / 25 % / 37 % / 50 % / 75 % / 100 %)

## **F** VELUX Touch - Settings

- ① Muokkaa tuotteita (muuta järjestystä tai poista tuote)
- ② Muokkaa ryhmiä (ryhmän jäseniä tai ryhmien nimiä)
- ③ Ohje
- ④ Muokkaa kaikki tuotteiden sulkemista
- ⑤ Muokkaa hiljaisen tilan toimintaa
- ⑥ Muokkaa tuuletusajastinta
- ⑦ Tietoja VELUX Touchista
- ⑧ Lisää tuotteita (tuonti)

**G** VELUX Touch - Paristojen vaihto (tyyppi AAA – 1,5 V, ei-ladattava alkali- tai sinkki–hiili-paristo)

**H** VELUX Touch - Kiinnitetään seinään magneettipidikkeellä

## TÄRKEÄÄ TIETOA

Lue ohjeet tarkkaan ennen asennusta ja käyttöä. Säilytä nämä ohjeet myöhempää tarvetta varten ja anna ne tuotteen uusille käyttäjille.

## Turvallisuus

- VELUX Touch KLR 300 ohjauspainiketta voivat käyttää (vähintään 8-vuotiaat) henkilöt, joilla on riittävä kokemus ja tietämys, jos heille on annettu ohjeet turvallisesta käytöstä ja he ymmärtävät käyttöön liittyvät riskit. Lapset eivät saa ilman valvontaa puhdistaa laitetta tai tehdä sille käyttäjän ylläpitotoimia.

- Lapset eivät saa leikkiä ohjauspainikkeella.
- Ohjauspainike on asennettava alle 2 m:n korkeudelle, ja seinäkytkin on suositeltavaa sijoittaa huoneeseen, johon ikkuna ja sen sähkölaitteet on asennettu.

### Tuote

- Ohjauspainike on tarkoitettu vain sisäkäyttöön.
- Ohjauspainike on suunniteltu toimimaan alkuperäisten VELUX INTEGRA® -tuotteiden kanssa.
- Radiotaajuus: 868 MHz.
- Radioaaltojen kantosäde: jopa 100 m avoimella alueella. Rakenteista riippuen sisätiloissa noin 10 metriä. Teräsbetoniset rakenteet, metallikatot ja kipsilevyseinät voivat kuitenkin lyhentää kantosädettä.

- Pariston oletettu käyttöikä: 1 vuosi.
- Sadeanturin poistaminen ikkunan ollessa auki aiheuttaa vaaran, että sadevettä pääsee sisätiloihin.
- Pakkaus täytyy hävittää kansallisten määräysten mukaisesti.
-  Tuote, mahdolliset paristot ja akut mukaan lukien, katsotaan sähkö- ja elektroniikkalaitteeksi, joka sisältää vaarallisia raaka-aineita, komponentteja ja aineita. Rastitettu jäteastian symboli tarkoittaa, että sähkö- ja elektroniikkalaiteromua ei saa hävittää tavallisen kotitalousjätteen mukana. Se on toimitettava erikseen jäteasemalle tai keräyspisteeseen tai kerättävä suoraan kotitalouksilta. Tämä parantaa sähkö- ja elektroniikkaromun kierrätyksen, uudelleenkäytön ja hyödyntämisen mahdollisuuksia. Lajittelemalla tällä symbolilla merkityt sähkö- ja elektroniikkalaitteet vähennät omalta osaltasi poltettavan ja kaatopaikalle menevän jätteen määrää, mikä puolestaan vähentää negatiivisia terveys- ja ympäristövaikutuksia. Lisätietoja saat oman kuntasi jätehuollosta ja VELUX-myyntiorganisaatiolta.

- Jos paristot/akut voidaan poistaa, tuote ja paristot/akut on hävitettävä erikseen.

### Ylläpito ja huolto

- Ohjauspainike vaatii vain vähän ylläpitoa. Pinta voidaan puhdistaa pehmeällä, kostealla liinalla.
- **VAROITUS:** Vääränlaisten paristojen käyttö aiheuttaa räjähdysvaaran.
- Jos sinulla on teknisiä kysymyksiä, ota yhteyttä paikalliseen VELUX-myyntiorganisaatioon, katso numero oheisesta listasta tai osoitteesta [www.velux.com](http://www.velux.com).



io-homecontrol® perustuu edistykselliseen ja turvalliseen radioteknologiaan, jota on helppo asentaa. io-homecontrol® leimalla varustetut tuotteet ovat toistensa kanssa yhteensopivia, lisäävät mukavuutta, turvallisuutta ja energian säästöä.

[www.io-homecontrol.com](http://www.io-homecontrol.com)

Vakuutamme täten, että VELUX Touch ohjauspainike KLR 300 (BM-RC015)

- on radiolaitedirektiivin 2014/53/EU ja RoHS-direktiivin 2011/65/EU mukainen ja
- on valmistettu seuraavien harmonisoitujen standardien mukaisesti: EN 62368-1(2014), EN 300220-2 v3.1.1 (2017), EN 300328 v2.2.2 (2019), EN 301489-3 v2.1.1 (2017), EN 60335-2-103(2015), EN 62233(2008), EN 55035(2017) ja EN 55032(2015) ja
- on arvioitu harmonisoidun standardin EN 50581 (2012) mukaisesti.

Kun edellä mainittua ohjauspainiketta käytetään yhdessä muiden VELUX INTEGRA® -tuotteiden kanssa ohjeiden ja vaatimusten mukaisesti, koko järjestelmä täyttää keskeisimmät Euroopan parlamentin ja neuvoston direktiivien 2006/42/EY, 2014/30/EU, 2014/35/EU ja 2014/53/EU vaatimukset.



VELUX A/S: .....  
(Jens Aksel Thomsen, Advanced Certification Specialist)

Ådalsvej 99, DK-2970 Hørsholm. 08-08-2022.

DoC 940438-00



Läs bruksanvisningen noggrant innan användning och spara den för framtida referens.

Se även Viktig information och Försäkran om överensstämmelse.

**A** Ta bort fliken.

**B** Välj region.

**C** Välj en kontroll som redan används och förbered produktöverföringen.

**a** VELUX INTEGRA® fjärrkontroll KLI 310/311/312/313:  
Förbered produktöverföringen genom att kort trycka på kugghjulsknappen. Produkten kommer nu att köras fram och tillbaka en kort stund för bekräftelse.

**b** VELUX styr VELUX ACTIVE with NETATMO/  
KLR 200/KLR 300/KLF 200/KLG 300: Skanna QR-koden för att få information om hur du förbereder produktöverföring ([velux.com/touchhelp](http://velux.com/touchhelp)).

**Observera:** Om ingen kontroll är tillgänglig kan du också skanna QR-koden för hjälp.

- D**
- 1 Starta produktöverföring till VELUX Touch.
  - 2 Antal överförda produkter per kategori.
  - 3 VELUX Touch är redo att användas.

**E VELUX Touch – Grundläggande användning**

- 1 Inställningar
- 2 Produktkategori (takfönster/utvändigt solskydd/  
invändigt solskydd)
- 3 Stäng alla produkter
- 4 Stoppa produkten
- 5 Starta vädringstimer
- 6 Välj grupp/produkt (grupp A och fönster 9 har valts)
- 7 Välj läge (stängd/ventilationsläge/25 %/50 %/  
75 %/100 %)
- 8 Välj grupp/produkt (solskydd 1 och 2 valda)
- 9 Välj position (upp/10 %/25 %/37 %/50 %/  
75 %/100 %)

## **F** VELUX Touch – Inställningar

- ① Redigera produkter (ändra beställning/ta bort produkt)
- ② Redigera grupper (gruppmedlemmar/gruppsnamn)
- ③ Hjälp
- ④ Ändra Stäng alla produkter
- ⑤ Ändra Tyst drift
- ⑥ Ändra Vädringstimer
- ⑦ Om VELUX Touch
- ⑧ Lägg till produkter (importera)

**G** VELUX Touch – Byte av batterier (typ AAA, 1,5 V, icke-uppladdningsbara alkaliska eller kolzink)

**H** VELUX Touch – Monteras på väggen med magnethållare

## VIKTIG INFORMATION

Läs noga igenom hela anvisningen före installation och manövrering. Spara denna anvisning för senare bruk och lämna den vidare till eventuellt nya användare.

## Säkerhet

- VELUX Touch fjärrkontroll KLR 300 kan användas av personer (från 8 år och däröver) med tillräcklig erfarenhet och kunskap, om de har fått instruktioner om hur man använder den på ett säkert sätt, och därmed förstår de medföljande riskerna. Rengöring och underhåll får ej utföras av barn som inte övervakas.
- Barn får inte leka med fjärrkontrollen.

- Fjärrkontrollen måste monteras på en höjd under 2 m och vi rekommenderar att den placeras i rummet där takfönstret med dess elektriska produkter har installerats.

### Produkt

- Fjärrkontrollen är endast för inomhusbruk.
- Fjärrkontrollen har framtagits för att användas ihop med VELUX INTEGRA® produkter.
- Radiofrekvensband: 868 MHz.
- Radiofrekvensräckvidd: Upp till 100 m fritt fält. Beroende på byggnadens uppbyggnad är räckvidden inomhus cirka 10 m. Hur som helst, konstruktioner i armerad betong, innertak i metall och gipsväggar med stålreglar minskar räckvidden.
- Förväntad livslängd för batterierna: 1 år.

- Avaktivering av regnsensorn då fönstret är öppet medför risk för vatteninträngning.
- Emballaget måste återvinnas i enlighet med nationella bestämmelser.
-  Produkten, inklusive eventuella batterier, anses vara elektrisk och elektronisk utrustning och innehåller farliga material, komponenter och ämnen. Den överkryssade soptunnan symboliserar att avfall från elektrisk och elektronisk utrustning inte får kasseras tillsammans med hushållssopor. Det måste samlas separat vid återvinningsstationer eller andra samlingsplatser eller hämtas direkt från hushållen för att öka möjligheterna att återvinna, återanvända och utnyttja avfall från elektrisk och elektronisk utrustning. Genom att sortera avfall från elektrisk och elektronisk utrustning med denna symbol bidrar du till att minska volymen av förbränt eller nergrävt avfall och minska eventuella negativa effekter på människors hälsa och miljön. Ytterligare information kan erhållas från kommunens tekniska avdelning eller från ditt VELUX försäljningsbolag.

- Om batterierna kan tas bort, måste produkten och batterierna återvinnas separat.

### Underhåll och service

- Fjärrkontrollen kräver minimalt underhåll. Ytan kan rengöras med en mjuk, fuktig trasa.
- **WARNING:** Risk för explosion om batteriet byts ut mot en felaktig typ.
- Eventuella tekniska frågor ställs till ditt VELUX försäljningsbolag, se telefonlista eller [www.velux.com](http://www.velux.com).



io-homecontrol® erbjuder avancerad och säker radioteknologi, som är enkel att installera. Produkter märkta med io-homecontrol® kommunicerar med varandra, vilket ger ökad komfort, säkerhet och energibesparingar.

[www.io-homecontrol.com](http://www.io-homecontrol.com)



## DEKLARATION OM ÖVERENSSTÄMMELSE

Vi förklarar härmed att VELUX Touch fjärrkontroll KLR 300 (BM-RC015)

- överensstämmer med Radioutrustningsdirektivet 2014/53/EU och RoHS-direktivet 2011/65/EU,
- har tillverkats i överensstämmelse med de harmoniserade standarderna EN 62368-1(2014), EN 300220-2 v3.1.1 (2017), EN 300328 v2.2.2 (2019), EN 301489-3 v2.1.1 (2017), EN 60335-2-103(2015), EN 62233(2008), EN 55035(2017) och EN 55032(2015) och
- har utvärderats i enlighet med den harmoniserade standarden EN 50581(2012).

Då ovanstående fjärrkontroll används ihop med VELUX INTEGRA® produkter i överensstämmelse med instruktioner och föreskrifter, överensstämmer hela systemet med de väsentliga kraven i Europaparlamentets och Rådets direktiv 2006/42/EG, 2014/30/EU, 2014/35/EU och 2014/53/EU.

VELUX A/S: .....  
(Jens Aksel Thomsen, Advanced Certification Specialist)

Ådalsvej 99, DK-2970 Hørsholm. 08-08-2022.

DoC 940438-00

Çalıştırmadan önce kullanım kılavuzunu dikkatlice okuyun ve ileride başvurmak üzere saklayın.

Lütfen Önemli bilgiler ve Uygunluk Beyanı bölümlerine de bakın.

**A** Sekmeyi kaldırın.

**B** Bölge seçin.

**C** Halihazırda kullanımda olan bir kumanda ünitesi seçin ve ürün aktarımını hazırlayın.

**a** VELUX INTEGRA® duvar anahtarı

KLI 310/311/312/313: Dişli düğmesine hafifçe basarak ürün aktarımını hazırlayın. Ürün şimdi onay için kısa bir süreliğine ileri ve geri yönde çalışacaktır.

**b** VELUX, VELUX ACTIVE with NETATMO / KLR 200 / KLR 300 / KLF 200 / KLG 300'ü kontrol eder: Ürün aktarımlarının nasıl hazırlanacağı hakkında bilgi almak için QR kodunu tarayın ([velux.com/touchhelp](http://velux.com/touchhelp)).

**Not:** Kumanda ünitesi bulunmuyorsa yardım için QR kodunu da tarayabilirsiniz.

- D**
- 1 VELUX Touch'a ürün aktarımını başlatın.
  - 2 Kategori başına aktarılan ürün sayısı.
  - 3 VELUX Touch kullanıma hazır.

**E VELUX Touch – Temel kullanım**

- 1 Ayarlar
- 2 Ürün kategorisi (Pencere/Dış güneş koruma/İç güneş koruma)
- 3 Tüm ürünleri kapat
- 4 Ürünü durdur
- 5 Havalandırma zamanlayıcısını başlat
- 6 Grup/ürün seç (Grup A ve Pencere 9 seçili)
- 7 Konum seç (kapalı/güvenli havalandırma/%25/%50/%75/%100)
- 8 Grup/ürün seç (Güneş koruma 1 ve 2 seçili)
- 9 Konum seç (yukarı/%10/%25/%37/%50/%75/%100)

## **F** VELUX Touch – Ayarlar

- ① Ürünleri düzenle (sıralamayı değiştir/ürünü sil)
- ② Grupları düzenle (grup üyeleri/grup adları)
- ③ Yardım
- ④ Tüm ürünleri kapat seçeneğini düzenle
- ⑤ Sessiz modda çalışmayı düzenle
- ⑥ Havalandırma zamanlayıcısını düzenle
- ⑦ VELUX Touch hakkında
- ⑧ Ürün ekle (içe aktar)

## **G** VELUX Touch – Pillerin değiştirilmesi (AAA tipi, 1,5 V, şarj edilemeyen Alkalin veya Karbon Çinko)

## **H** VELUX Touch – Manyetik tutucuyla duvara montaj

## ÖNEMLİ BİLGİLER

Montaja başlamadan ve çalıştırmadan önce talimatları dikkatlice okuyun. Bu talimatları ileride başvurmak üzere saklayın ve yeni kullanıcılara teslim edin.

## Güvenlik

- VELUX Touch dokunmatik kumanda paneli KLR 300, güvenli kullanım ve yaratabileceği tehlikelerle ilgili talimat verildiyse ve ilişkili tehlikeler anlaşılırdıysa yeterli tecrübeye ve bilgiye sahip (8 yaş ve üzeri) insanlar tarafından kullanılabilir. Temizlik ve kullanıcı bakımı gözetimsiz çocuklar tarafından yapılmamalıdır.

- Çocuklar dokunmatik kumanda paneli ile oynamamalıdır.
- Dokunmatik kumanda paneli 2 m'nin altında bir yüksekliğe monte edilmelidir ve duvar anahtarının pencere ve elektrikli ürünlerin kurulu olduğu odaya yerleştirilmesi tavsiye edilir.

## Ürün

- Dokunmatik kumanda paneli sadece bina içi kullanıma yöneliktir.
- Dokunmatik kumanda paneli, orijinal VELUX INTEGRA® ürünleriyle kullanılmak üzere tasarlanmıştır.
- Radyo frekansı bandı: 868 MHz.
- Radyo frekansı menzili: boş sahada 100 m. Bina yapısına bağlı olarak, bina içi kapsama alanı yaklaşık olarak 10 metredir. Ancak, betonarme yapılar, metal tavanlar ve çelik elemanlı alçı duvarlar bu mesafenin azalmasına neden olabilir.



- Tahmini pil ömrü: 1 yıla.
- Pencere açıkken yağmur sensörünün devre dışı bırakılması yağmurun binaya girme tehlikesine yol açar.
- Ambalaj, ulusal yönetmeliklere uygun olarak imha edilmelidir.
-  Mevcut olması durumunda piller dahil olmak üzere bu ürün, elektrikli ve elektronik donanım olarak kabul edilir ve tehlikeli maddeler, bileşenler ve kimyasal maddeler içerir. Üzeri çizili çöp kutusu sembolü, ev atıklarıyla birlikte atılmaması gereken elektrik ve elektronik donanım atıklarını ifade eder. Bunlar geri dönüşüm istasyonlarında veya diğer toplama alanlarında ayrı olarak toplanmalı ya da elektrik ve elektronik donanım atıklarının geri dönüşüm, yeniden kullanım ve yararlanım olasılığını artırmak amacıyla doğrudan evlerden alınmalıdır. Bu sembolü taşıyan elektrik ve elektronik donanım atıklarını ayırarak, bu atıkların yakılmasının veya gömülmesinin azaltılmasına katkıda bulunursunuz. Bu da insan sağlığına ve çevreye verilen zararın azaltılmasını sağlayacaktır. Ek bilgilere, belediyenizin teknik dairesinden veya size en yakın VELUX bayisinden ulaşabilirsiniz.

- Piller çıkarılabilirse, ürün ve piller ayrı olarak imha edilmelidir.

### Bakım ve servis

- Dokunmatik kumanda paneli az miktarda bakım gerektirir. Yüzey yumuşak, nemli bir bezle silinebilir.
- **DİKKAT:** Yanlış pil takılması, patlama riski oluşturabilir.
- Herhangi bir teknik sorunuz olursa, lütfen VELUX satış ofisi ile irtibata geçin; ilgili telefon numaralarına listeden ulaşabilir veya [www.velux.com](http://www.velux.com) adresini ziyaret edebilirsiniz.



io-homecontrol® tesisi kolay gelişmiş ve güvenli telsiz teknolojisi sağlar. io-homecontrol® etiketli ürünler birbiriyle iletişim kurduklarından rahatlık, güvenlik ve enerji tasarrufu bakımından avantaj sağlarlar.

[www.io-homecontrol.com](http://www.io-homecontrol.com)



## UYGUNLUK BEYANI

İşbu belgeyle VELUX Touch dokunmatik kumanda paneli KLR 300'ün (BM-RC015)

- 2014/53/AB sayılı Radyo Ekipmanları Yönetmeliği'ne ve 2011/65/AB sayılı Elektrik ve Elektronik Eşyalarda (EEE) bazı tehlikeli maddelerin kısıtlanmasına ilişkin Yönetmelik'e uygun olduğunu,
- EN 62368-1(2014), EN 300220-2 v3.1.1 (2017), EN 300328 v2.2.2 (2019), EN 301489-3 v2.1.1 (2017), EN 60335-2-103(2015), EN 62233(2008), EN 55035(2017) ve EN 55032(2015) uyumlulaştırılmış standartlarına uygun olarak üretildiğini beyan ederiz ve
- uyumlulaştırılmış EN 50581(2012) standardına uygun olarak değerlendirildiğini beyan ederiz.

Yukarıda bahsedilen dokunmatik kumanda paneli, talimatlara ve gerekliliklere uygun olarak VELUX INTEGRA® ürünleriyle birlikte kullanıldığında tüm sistem; Avrupa Parlamentosu ve Konseyi'nin 2006/42/AT, 2014/30/AB, 2014/35/AB ve 2014/53/AB sayılı direktiflerinin temel gereklilikleriyle uyumlu olur.

VELUX A/S: .....  
(Jens Aksel Thomsen, Advanced Certification Specialist)

Ådalsvej 99, DK-2970 Hørsholm. 08-08-2022.

DoC 940438-00

Перш ніж приступити до експлуатації, уважно прочитайте інструкцію з використання та збережіть її для застосування в подальшій роботі.

Також див. Важливу інформацію та Декларацію відповідності.

**A** Витягніть язичок.

**B** Виберіть регіон.

**C** Виберіть систему керування, що використовується, і підготуйте виріб до передання даних.

**a** Настінний пульт керування VELUX INTEGRA® KLI 310/311/312/313: підготуйте виріб до передання даних, натиснувши та відпустивши кнопку з позначкою шестерні. Позначка виробу перейде назад і вперед в очікуванні підтвердження.

**b** Панель керування VELUX для VELUX ACTIVE with NETATMO / KLR 200 / KLR 300 / KLF 200 / KLG 300:

Щоб дізнатися, як підготувати виріб до передання даних, відскануйте QR-код ([velux.com/touchhelp](http://velux.com/touchhelp)).

**Примітка.** Якщо панель керування недоступна, також відскануйте QR-код, щоб отримати допомогу.

**D** **1** Почніть перенесення даних виробу на VELUX Touch.

**2** Кількість виробів з перенесеними даними за категоріями.

**3** VELUX Touch готовий до використання.

**E** **VELUX Touch – Основні операції**

**1** Налаштування

**2** Категорія виробу (вікно/зовнішні сонцезахисні засоби/внутрішні сонцезахисні засоби)

**3** Закрийте всі вироби

**4** Припинити рух виробу

**5** Запуск таймера вентиляції

**6** Виберіть групу/виріб (вибрані група A та вікно 9)

- ⑦ Виберіть положення (закрито/обмежена вентиляція/25%/50%/75%/100%)
- ⑧ Виберіть групу/виріб (вибрано сонцезахисні вироби 1 і 2)
- ⑨ Виберіть позицію (вго ру/10%/25%/37%/50%/75%/100%)

## **F** VELUX Touch - Налаштування

- ① Редагувати налаштування (змінити порядок/ видалити виріб)
- ② Редагувати групи (учасники/назви груп)
- ③ Довідка
- ④ Редагування Закрити всі вироби
- ⑤ Редагування Безшумний режим
- ⑥ Редагування Таймер вентиляції
- ⑦ Про VELUX Touch
- ⑧ Додати вироби (імпорт)

## **G** VELUX Touch – Заміна батарейок (типу AAA, 1,5 В, неперезаряджувані лужні або вуглецево-цинкові)

## **H** VELUX Touch – кріплення до стіни за допомогою магнітного тримача

## ВАЖЛИВА ІНФОРМАЦІЯ

Уважно прочитайте інструкції, перш ніж приступити до монтажу й експлуатації. Зберігайте їх для використання в майбутньому та передавайте новому користувачу.

## Безпека

- Сенсорною панеллю керування VELUX Touch KLR 300 можуть користуватися особи віком від 8 років із достатнім досвідом і знаннями за умови, що вони отримали інструкції стосовно безпечного користування та розуміють супутні ризики. Чищення та обслуговування дітьми без нагляду дорослих заборонені.
- Дітям не можна бавитися сенсор-

ною панеллю керування.

- Сенсорна панель керування повинна бути встановлена на висоті нижче 2 м. Рекомендується розміщувати настінний пульт керування у приміщенні, де встановлено вікно та його електротехнічні вироби.

## Продукт

- Сенсорна панель керування призначена для використання лише всередині приміщень.
- Сенсорну панель керування розроблено для використання з оригінальними продуктами VELUX INTEGRA®.
- Радіодіапазон: 868 МГц.
- Радіодіапазон: 100 м вільного поля. Залежно від конструкції будівлі, діапазон у приміщенні становить приблизно 10 м. Проте конструкції із залізобетону, з

металевих стель та штукатурки на стінах зі сталими частинами можуть зменшити діапазон.

- Очікуваний термін служби батареї: 1 року.
- Відключення датчика дощу з відчиненим вікном створює ризик потрапляння дощової води в приміщення.
- Упаковку потрібно утилізувати відповідно до національних правил.
-  Продукт, включаючи батареї, якщо такі є, вважається електричним та електронним обладнанням, та містить небезпечні матеріали, компоненти і речовини. Позначка перекресленого кошика на колесах вказує на те, що електричне й електронне обладнання потрібно утилізувати окремо від побутових відходів. Їх потрібно передавати спеціальним службам збору й утилізації відходів, щоб розширити можливості подальшої переробки, повторного використання та утилізації електричного й електронного обладнання. Правильна утилізація електричного й електронного обладнання з відповідною позначкою дає змогу

зменшити обсяги спалених відходів, а, отже, й негативний вплив на здоров'я людей і навколишнє середовище. Докладну інформацію можна отримати в технічній службі органа місцевого управління або в торгового представника VELUX.

- Якщо батареї можна вийняти, виріб і акумулятори потрібно утилізувати окремо.

### Ремонт і обслуговування

- Сенсорна панель керування потребує тільки незначного обслуговування. Поверхня може бути очищена за допомогою м'якої вологої тканини.
- **УВАГА.** Якщо вставити батарейку неправильного типу, може статися вибух.
- У разі виникнення технічних запитань зверніться до торгового представника VELUX за телефоном зі списку або на сайті [www.velux.com](http://www.velux.com).



io-homecontrol® пропонує сучасні та надійні радіотехнології, що легко встановлюються. Продукти з маркуванням io-homecontrol® поєднуються один з одним для покращення комфорту, безпеки та енергоефективності.  
[www.io-homecontrol.com](http://www.io-homecontrol.com)

# CE ДЕКЛАРАЦІЯ ВІДПОВІДНОСТІ

Цим документом ми підтверджуємо, що сенсорна панель керування VELUX Touch KLR 300 (BM-RC015)  
– відповідає вимогам Директиви про радіоустаткування 2014/53/EU та Директиви RoHS 2011/65/EU,  
– виготовлений відповідно до узгоджених стандартів EN 62368-1(2014), EN 300220-2 v3.1.1 (2017), EN 300328 v2.2.2 (2019), EN 301489-3 v2.1.1 (2017), EN 60335-2-103(2015), EN 62233(2008), EN 55035(2017) і EN 55032(2015) і  
– пройшов оцінку відповідно до узгодженого стандарту EN 50581(2012).

Якщо один зі згаданих вище сенсорних панелей керування використовується разом із продуктами VELUX INTEGRA® із дотриманням інструкцій і вимог, уся система загалом відповідає основним вимогам Директив Європейського парламенту та Ради ЄС 2006/42/EC, 2014/30/EU, 2014/35/EU та 2014/53/EU.



VELUX A/S: .....  
(Jens Aksel Thomsen, Advanced Certification Specialist)

Ådalsvej 99, DK-2970 Hørsholm. 08-08-2022.

DoC 940438-00

<b>English</b>	<b>286-295</b>
<b>Español</b>	<b>296-307</b>
<b>Français</b>	<b>308-319</b>
<b>한국어</b>	<b>320-328</b>



Read directions for use carefully before operating and keep them for future reference.

Please also see Important Information and Declaration of Conformity.

**A** Remove the tab.

**B** Select region.

**C** Select a control already in use and prepare product transfer:

**a** VELUX INTEGRA® wall switch KLI 310/311/312/313:  
Prepare product transfer by briefly pressing the gear button. The product will now run briefly back and forth for confirmation.

**b** VELUX controls VELUX ACTIVE with NETATMO / KLR 200 / KLR 300 / KLF 200 / KLG 300:  
Scan the QR code to get information on how to prepare product transfer ([velux.com/touchhelp](http://velux.com/touchhelp)).

**Note:** If no control is available, you can also scan the QR code for help.

- D**
- 1 Start product transfer to VELUX Touch.
  - 2 Number of transferred products per category.
  - 3 VELUX Touch is ready for use.

**E VELUX Touch - Basic operation**

- 1 Settings
- 2 Product category (Skylight/Exterior sunscreening/  
Interior sunscreening)
- 3 Close all products
- 4 Stop product
- 5 Start Ventilation timer
- 6 Select group/product (Group A and Skylight 9  
selected)
- 7 Select position (closed/secured  
ventilation/25%/50%/75%/100%)
- 8 Select group/product (Sunscreening 1 and 2  
selected)
- 9 Select position  
(up/10%/25%/37%/50%/75%/100%)

## **F** VELUX Touch - Settings

- ① Edit products (change order/delete product)
- ② Edit groups (group members/group names)
- ③ Help
- ④ Edit Close all products
- ⑤ Edit Silent operation
- ⑥ Edit Ventilation timer
- ⑦ About VELUX Touch
- ⑧ Add products (import)

**G** VELUX Touch - Replacement of batteries  
(type AAA, 1.5 V, non-rechargeable Alkaline or Carbon Zinc)

**H** VELUX Touch - Fitting to the wall  
with magnetic holder

# IMPORTANT INFORMATION WARNING – TO REDUCE THE RISK OF SEVERE INJURY OR DEATH:

Read instructions carefully before installation and operation. Keep instructions for future reference and hand them over to any new user.

## Safety

- VELUX Touch control pad KLR 300 can be used by persons (aged 8 years and above) with sufficient experience and knowledge if they have been given instruction concerning safe use and understand the

hazards involved. Cleaning and user maintenance must not be done by unsupervised children.

- Children should be supervised to ensure that they do not play with the control pad. It should be fitted out of reach of children at a minimum height of 4 feet (1.2 m).
- The control pad must be installed at a height below 6 feet (1.8 m) and it is recommended to place the control pad in the same room as the window or skylight and its integral electrical products.
- The control pad has been designed for use with genuine VELUX INTEGRA® products.
- The control pad is a Class 2 Low Voltage product (3 V d.c.).
- The control pad complies with part 15 of the FCC and RSS-247 of the IC rules. Operation is subject to the following two conditions: (1) The control pad may not cause harmful interference, and (2) the control pad must accept any interference received, including interference that may cause undesired operation.

- The control pad has been tested and found to comply with the limits for a Class B digital device, pursuant to part 15 of the FCC Rules. These limits are designed to provide reasonable protection against harmful interference in a residential installation. The control pad generates, uses and can radiate radio frequency energy and, if not installed and used in accordance with the instructions, may cause harmful interference to radio communications. However, there is no guarantee that interference will not occur in a particular installation. If the control pad does cause harmful interference to radio or television reception, which can be determined by turning the control pad off and on, the user is encouraged to try to correct the interference by one or more of the following measures:

- Reorient or relocate the receiving antenna.
- Increase the separation between the control pad and receiver.
- Consult the dealer or an experienced radio/TV tech-

nician for help.

Changes or modifications not expressly approved by the party responsible for compliance could void the user's authority to operate the control pad.

- FCC Radiation Exposure Statement: The control pad complies with FCC RF radiation exposure limits set forth for an uncontrolled environment.
- The term "IC:" before the wall switch certification number signifies that the Industry Canada technical specifications were met.

### **Product**

- The control pad is for indoor use only.
- The control pad has a built-in RF (radio frequency) unit and will not be operative if placed in a metal cabinet.
- Electrical products must be disposed of in conformity with all local codes, ordinances, rules and regulations for electronic waste and not with household waste.
- Used batteries must not be disposed of together

with household waste but have to be disposed of in conformity with the relevant national environmental regulations. Batteries contain substances that can be harmful if not handled and recycled correctly.

-  Use local authority battery disposal point where available.
- The packaging can be disposed of with usual household waste.
- Radio frequency band: 2.4 GHz.
- Radio frequency range: 110 yards (100 m) free field. Depending on building construction, the indoor range is approx 30 ft (10 m). However, constructions with reinforced concrete, metal ceilings and plaster walls with steel members may reduce the range.
- Expected battery lifetime: 1 year.
- Disabling the rain sensor while the skylight is open creates a risk of water to the interior of the building
- In case of snow and/or ice, the operation of the skylight may be blocked resulting in damage to the skylight.

## Maintenance and service

- The control pad requires a minimal amount of maintenance. The surface may be cleaned with a soft, damp cloth using a small amount of household cleaner diluted in water.
- **CAUTION:** Risk of explosion if battery is replaced by an incorrect type
- If you have any technical questions, please contact your VELUX sales company, see telephone list or [www.velux.com](http://www.velux.com).



io-homecontrol® provides advanced and secure radio technology that is easy to install. io-homecontrol® labelled products communicate with each other, improving comfort, security and energy savings.

[www.io-homecontrol.com](http://www.io-homecontrol.com)

Lea detenidamente las instrucciones de uso antes de operar y guárdelas para referencia futura.

Consulte también Información importante y Declaración de conformidad.

**A** Retire la pestaña.

**B** Seleccione la región.

**C** Seleccione un control que ya esté en uso y prepare la transferencia del producto:

**a** Interruptor de pared VELUX INTEGRA®

KLI 310/311/312/313: Prepare la transferencia del producto presionando brevemente el botón de engranaje. El producto ahora se ejecutará brevemente en uno y otro sentido para su confirmación.

**b** VELUX controla VELUX ACTIVE with NETATMO / KLR 200 / KLR 300 / KLF 200 / KLG 300: Escanee el código QR para obtener información sobre cómo preparar la transferencia del producto ([velux.com/touchhelp](http://velux.com/touchhelp)).

**Nota:** Si no hay ningún control disponible, también puede escanear el código QR para obtener ayuda.

- D**
- 1 Inicie la transferencia del producto a VELUX Touch.
  - 2 Número de productos transferidos por categoría.
  - 3 VELUX Touch está listo para su uso.

**E** **VELUX Touch: funcionamiento básico**

- 1 Ajustes
- 2 Categoría de producto (Tragaluz/Protección solar exterior/Protección solar interior)
- 3 Cerrar todos los productos
- 4 Detener producto
- 5 Iniciar temporizador de ventilación
- 6 Seleccione el grupo/producto (Grupo A y Tragaluz 9 seleccionados)
- 7 Seleccione la posición (ventilación cerrada/segura/25%/50%/75%/100%)

- ⑧ Seleccione el grupo/producto (Protección solar 1 y 2 seleccionados)
- ⑨ Seleccione la posición (arriba/10%/25%/37%/50%/75%/100%)

## **F** VELUX Touch – ajustes

- ① Editar productos (cambiar el orden/eliminar producto)
- ② Editar grupos (miembros de grupos/nombres de grupos)
- ③ Ayuda
- ④ Editar Cerrar todos los productos
- ⑤ Editar Operación silenciosa
- ⑥ Editar Temporizador de ventilación
- ⑦ Acerca de VELUX Touch
- ⑧ Agregar productos (importar)

## **G** VELUX Touch: cambio de pilas (tipo AAA, 1,5 V, alcalinas no recargables o carbón-zinc)

## **H** VELUX Touch: fijación a la pared con soporte magnético

# INFORMACIÓN IMPORTANTE ADVERTENCIA – PARA REDUCIR LOS PELIGROS DE LESIONES GRAVES Y MUERTE:

Lea atentamente las instrucciones antes de comenzar la instalación y operación. Conserve las instrucciones para su uso posterior y entréguelas a todo nuevo usuario.

## Seguridad

- VELUX Touch panel de control KLR 300 puede ser utilizado por personas (a partir de 8 años y nunca por menores de 8 años) con experiencia y conocimiento suficientes, si se han dado instrucciones sobre su correcto uso y se entienden los riesgos involucrados. El mantenimiento de limpieza y uso no debe ser realizado por un niño sin supervisión.
- Los niños deben tener supervisión para asegurarse de que no jueguen con el panel de control. Debe mantenerse alejado del alcance de los niños a un mínimo de 4 pies de altura (1.2 m).
- El panel de control debe instalarse a una altura de menos de 6 pies (1.8 m). Se recomienda colocar el panel de control en la misma habitación que la ventana o el tragaluz y sus productos eléctricos integrales.
- El panel de control ha sido diseñado para ser usado con productos originales VELUX INTEGRA®.
- El panel de control es un producto Clase 2 de baja tensión (3 V CD).



- El panel de control cumple con la parte 15 de las normas de FCC y con RSS-247 de las normas de IC. Su funcionamiento depende de las dos condiciones siguientes: (1) El panel de control no debe causar interferencia nociva, y (2) el panel de control debe aceptar toda interferencia recibida, incluso interferencia que pueda causar un funcionamiento no deseado.
- El panel de control ha sido probado y se ha determinado que cumple con los límites de los dispositivos digitales Clase B, conforme con la parte 15 de las normas de FCC. Estos límites están diseñados para brindar una protección razonable contra interferencia nociva en una instalación residencial. El panel de control genera, utiliza y puede irradiar energía de radiofrecuencia. Si no se lo instala y utiliza según las instrucciones, puede causar interferencia nociva a las comunicaciones radioeléctricas. No obstante, no se puede garantizar que no haya interferencia en una instalación en particular. Si el panel de control causa interferencia nociva en la recepción de radio o televi-

sión, que puede verificarse encendiendo y apagando el panel de control, se recomienda al usuario que intente corregir la interferencia mediante una o más de las siguientes medidas:

- Reorientar o reubicar la antena de recepción.
- Aumentar la distancia entre el panel de control y el receptor.
- Consultar con el vendedor o con un técnico especializado de radio/TV.

Los cambios o modificaciones que no estén expresamente aprobados por el responsable de cumplimiento podrían anular la autoridad del usuario para operar el panel de control.

- Declaración de cumplimiento con las normas FCC de exposición a la radiación: El panel de control cumple con las normas de FCC respecto de los límites de exposición a la radiación RF establecidos para un medioambiente no controlado.
- El término "IC:" delante del número de certificación del interruptor de pared significa que el interruptor

de pared cumple con las especificaciones técnicas de Industry Canada.

### **Producto**

- El panel de control es sólo para uso en interior.
- El panel de control tiene una unidad de radiofrecuencia (RF) incorporada que no funcionará si se introduce en una caja metálica.
- Los productos eléctricos deben desecharse de acuerdo con los códigos, ordenanzas, normas y reglamentaciones para residuos electrónicos y no con los residuos hogareños.
- Las baterías usadas no deben desecharse junto con los residuos hogareños, sino que deben eliminarse de acuerdo a la normativa nacional correspondiente sobre medio ambiente. Las baterías contienen sustancias que pueden ser nocivas si no se manipulan y se reciclan correctamente.
-  Si hubiere, utilice el punto de reciclaje de baterías establecido por la autoridad local.

- El embalaje puede eliminarse con los residuos hogareños.
- Banda de radiofrecuencia: 2.4 GHz.
- Alcance de la señal de radio: hasta 110 yardas (100 m) al aire libre. Dependiendo del tipo de construcción, el alcance en interior es de 30 pies (10 m) aproximadamente. Sin embargo, las construcciones de hormigón armado, los techos metálicos y las paredes de yeso con elementos de acero pueden reducirlo.
- Vida útil de las baterías: 1 año.
- Desactivar el sensor de lluvia con el tragaluz abierto conlleva el riesgo de entrada de agua al interior de la vivienda.
- En caso de nieve o hielo, el funcionamiento del tragaluz puede bloquearse y, por lo tanto, dañarse el tragaluz.

## Mantenimiento y servicio

- El panel de control requiere un mantenimiento mínimo. La superficie puede limpiarse con un paño suave humedecido con una pequeña cantidad de limpiador de uso casero diluido en agua.
- **PRECAUCIÓN:** Riesgo de explosión si la pila se reemplaza por una del tipo incorrecto.
- Si tiene alguna consulta técnica, póngase en contacto con su distribuidor VELUX; consulte el listado telefónico o visite el sitio [www.velux.com](http://www.velux.com).



io-homecontrol® proporciona tecnología avanzada de radio frecuencia, segura y fácil de instalar. Los productos etiquetados io-homecontrol® se comunican entre sí, mejorando el confort, la seguridad y el ahorro de energía.

[www.io-homecontrol.com](http://www.io-homecontrol.com)

Lisez attentivement le mode d'emploi avant de l'utiliser et conservez-le pour vous y référer au besoin.

Veuillez également consulter les sections « Informations importantes » et « Déclaration de conformité ».

**A** Retirez l'onglet.

**B** Choisissez une région.

**C** Sélectionnez un contrôle déjà utilisé et préparez le transfert du produit.

**a** VELUX INTEGRA® interrupteur mural  
KLI 310/311/312/313 : Préparez le transfert de produit en appuyant brièvement sur le bouton d'engrenage. Le produit va maintenant effectuer un bref mouvement de va-et-vient pour vérification.

**b** VELUX contrôles VELUX ACTIVE with NETATMO / KLR 200 / KLR 300 / KLF 200 / KLG 300 : Scannez le code QR pour obtenir des informations sur la préparation du transfert de produit ([velux.com/touchhelp](http://velux.com/touchhelp)).

**Remarque :** Si aucun contrôle n'est disponible, vous pouvez également scanner le code QR pour obtenir de l'aide.

- D**
- 1 Commencez le transfert du produit vers VELUX Touch.
  - 2 Nombre de produits transférés par catégorie.
  - 3 VELUX Touch est prêt à l'emploi.

**E** **VELUX Touch – Fonctionnement de base**

- 1 Réglages
- 2 Catégorie de produit (Puits de lumière/Accessoire pare-soleil extérieur/Accessoire pare-soleil intérieur)
- 3 Fermer tous les produits
- 4 Arrêter le produit
- 5 Démarrer la minuterie de ventilation
- 6 Sélectionner le groupe/produit (Groupe A et Puits de lumière 9 sélectionnés)
- 7 Sélectionner la position (ventilation fermée/sécurisée/25 %/50 %/75 %/100 %)

- ⑧ Sélectionner groupe/produit (Accessoire pare-soleil 1 et 2 sélectionnés)
- ⑨ Sélectionnez la position (haut/10 %/25 %/37 %/50 %/75 %/100 %)

## **F** VELUX Touch - Paramètres

- ① Modifier les produits (modifier la commande/ supprimer le produit)
- ② Modifier les groupes (membres du groupe/noms du groupe)
- ③ Aide
- ④ Modifier Fermer tous les produits
- ⑤ Modifier le fonctionnement silencieux
- ⑥ Modifier la minuterie de ventilation
- ⑦ À propos de VELUX Touch
- ⑧ Ajouter des produits (importer)

## **G** VELUX Touch – Remplacement des piles (type AAA, 1,5 V, alcalines ou carbone-zinc non rechargeables)

## **H** VELUX Touch – Fixation au mur avec support magnétique

# INFORMATION IMPORTANTE

## AVERTISSEMENT – POUR REDUIRE LES RISQUES DE BLES- SURE GRAVE OU DE MORT :

Lire attentivement la totalité des instructions avant l'installation et l'activation. Conserver ces instructions pour référence ultérieure en cas de besoin et ne pas oublier de les transmettre à tout nouvel utilisateur.

### Sécurité

- La commande tactile VELUX Touch KLR 300 peut être utilisée par des personnes (âgés de 8 ans et plus) ayant suffisamment d'expériences et de connaissances s'ils ont reçu des instructions appropriées concernant une utilisation de manière sûre et comprennent les risques associés. Le nettoyage et la maintenance ne doivent pas être réalisés par des enfants sans surveillance.
- Les enfants doivent être supervisés afin de s'assurer qu'ils ne jouent pas avec la commande tactile. Elle doit être tenue hors de la portée des enfants à hauteur minimum de 4 pieds (1,2 m).
- La commande tactile doit être installée à une hauteur inférieure à 1,8 m (6 pieds) et il est recommandé de la placer dans la même pièce que la fenêtre ou le puits de lumière et ses produits électriques intégrés.
- La commande tactile a été conçue pour fonctionner avec des produits de marque VELUX INTEGRA®.

- La commande tactile est un produit à basse tension avec puissance de sortie classe 2 (3 V c. c.).
- La commande tactile est conforme avec la section 15 du FCC et du RSS-247 de la réglementation IC. Son fonctionnement est soumis aux deux conditions suivantes : (1) la commande tactile ne doit pas provoquer d'interférences nuisibles, et (2) la commande tactile doit accepter toutes interférences reçues, y compris les interférences pouvant provoquer un fonctionnement indésirable.
- La commande tactile a été testée et est conforme aux normes pour un appareil numérique Classe B, selon la section 15 de la réglementation de FCC. Ces normes sont établies afin de procurer une protection acceptable contre les interférences nuisibles pour une installation résidentielle. La commande tactile génère, utilise et peut émettre des fréquences radioélectriques et, si non installée et utilisée en conformité avec les instructions, peut causer des interférences nuisibles à la radiocommunication. Toutefois, il n'y a

pas de garantie qu'il n'y ait aucune interférence dans une installation particulière. Advenant le cas où la commande tactile génère des interférences nuisibles à la réception d'ondes radio ou télévision, ce qui peut être déterminé en mettant la commande tactile hors tension, l'utilisateur est encouragé à corriger l'interférence selon une ou plusieurs de ces mesures correctives :

- Réorienter ou déplacer l'antenne de réception.
- Éloigner la commande tactile du récepteur.
- Consulter le détaillant ou un technicien expérimenté en radio/télévision pour de l'assistance.

Des modifications ou changements apportés et non autorisés par la partie responsable de la conformité pourraient compromettre l'autorisation de l'utilisateur à opérer la commande tactile.

- Avis d'exposition au rayonnement de la FCC : La commande tactile est conforme aux limites d'exposition au rayonnement RF établies par la FCC pour un environnement non contrôlé.

- Le terme «IC:» en avant du numéro de certification du bloc numérique signifie que le bloc numérique satisfait les caractéristiques techniques d'Industrie Canada.

## Produit

- La commande tactile est uniquement prévue pour usage intérieur.
- La commande tactile possède un système RF intégré (radiofréquence) et ne sera pas opérationnel si elle est placée dans une armoire métallique.
- Les produits électriques/électroniques doivent être disposés conformément à la réglementation sur les déchets électroniques en vigueur et ne doivent en aucun cas être jetés aux ordures ménagères.
- Les piles usagées ne doivent pas être jetées avec les ordures ménagères mais doivent être collectées conformément à la réglementation nationale en vigueur. Les piles contiennent des substances qui peuvent être dangereuses, si elles ne sont pas utilisées et recyclées correctement.

-  Utiliser les points de collecte locaux ou déchetteries si disponible.
- L'emballage peut être jeté aux ordures ménagères.
- Fréquence radio : 2,4 GHz.
- Portée de la transmission radio : 330 pieds (100 m) à l'extérieur, sans obstacle. Selon le type de construction, la portée intérieure est d'environ 30 pieds (10 m). Cependant les constructions en béton armé, les plafonds métalliques et les plaques de plâtre avec des ossatures en acier peuvent réduire cette valeur.
- Durée de vie estimée des piles : 1 an.
- Désactiver le détecteur de pluie lorsque le puits de lumière est ouvert entraîne un risque d'infiltration d'eau.
- En cas de neige et/ou de gel, l'ouverture/fermeture du puits de lumière peut être bloquée.



## Entretien et service après-vente

- La commande tactile requiert un entretien minimal. La surface peut être nettoyée avec un linge doux humide et un produit nettoyant ménager dilué avec de l'eau.
- **MISE EN GARDE** : Risque d'explosion si la batterie est remplacée par un type incorrect.
- Si vous avez une question technique, contactez s'il vous plait votre société de vente VELUX, voir numéro indiqué ou [www.velux.com](http://www.velux.com).



io-homecontrol® repose sur une technologie avancée, sécurisée et sans-fil, facile à installer. Les produits io-homecontrol® communiquent entre eux pour offrir plus de confort, de sécurité et d'économies d'énergie.

[www.io-homecontrol.com](http://www.io-homecontrol.com)

작동 전에 사용 설명서를 주의 깊게 읽으시고 추후에 참조할 수 있도록 잘 보관하시기 바랍니다.

또한 중요 정보 및 적합성 인증을 살펴보십시오.

**A** 탭을 제거하십시오.

**B** 지역을 선택하십시오.

**C** 이미 사용 중인 컨트롤을 선택하고 제품 전송을 준비합니다.

**a** VELUX INTEGRA® 벽 스위치 KLI 310/311/312/313: 기어 버튼을 짧게 눌러 제품 전송을 준비합니다. 이제 확인을 위해 제품이 앞뒤로 잠시 실행됩니다.

**b** VELUX는 VELUX ACTIVE with NETATMO / KLR 200 / KLR 300 / KLF 200 / KLG 300를 제어합니다.

QR 코드를 스캔하면 제품 전송 준비 방법(velux.com/touchhelp)에 대한 정보를 확인하실 수 있습니다.

**참고:** 제어가 불가능한 경우, QR 코드를 스캔하면 도움말을 확인하실 수 있습니다.

**D** ① VELUX Touch로 제품 전송을 시작합니다.

② 카테고리당 전송된 제품 수입니다.

③ VELUX Touch를 사용할 준비가 되었습니다.

## **E** VELUX Touch - 기본 조작 방법

① 설정

② 제품 카테고리 (창문/외부 스크린 차양막/내부 스크린 차양막)

③ 모든 제품 닫기

④ 제품 사용 중지

⑤ 환기 타이머 시작하기

⑥ 그룹/제품 선택 (그룹 A 및 Window 9 선택)

⑦ 포지션 선택 (폐쇄식/고정 상태로 환기/25%/50%/75%/100%)

⑧ 그룹/제품 선택 (스크린 차양막 1 그리고 2 선택)

⑨ 포지션 선택 (위쪽/10%/25%/37%/50%/75%/100%)

## **F** VELUX Touch - 설정

- ① 상품 수정 (명령 변경/제품 삭제)
- ② 그룹 편집 (상품별 그룹/그룹 이름)
- ③ 도움말
- ④ 모든 제품 닫기 수정하기
- ⑤ 무소음 작동 수정하기
- ⑥ 환기 타이머 수정하기
- ⑦ VELUX Touch 정보
- ⑧ 제품 추가 (가져오기)

## **G** VELUX Touch - 배터리 교체 (AAA 유형, 1.5V, 비충전식 알카라인 또는 카본아연)

## **H** VELUX Touch - 마그네틱 홀더로 벽에 고정

# 중요 정보

## 경고 - 심각한 부상이나 사망의 위험을 줄이려 면:

설치 및 작동 전에 지침을 주의 깊게 읽으십시오. 나중에 참조할 수 있도록 지침을 보관하고 새 사용자에게 전달하십시오.

### 안전

- VELUX Touch 제어 패드 KLR 300은 안전한 사용과 관련된 위험 요소를 이해하고 있는 충분한 경험과 지식을 갖춘 사람(8세 이상)이 사용 가능합니다. 보호자를 동반하지 않은 어린이는 청소 및 사용자 유지 관리가 불가능합니다.
- 아이들이 컨트롤 패드를 가지고 놀지 않도록 관리하십시오. 어린이의 손이 닿지 않는 최소 4피트

(1.2m) 높이에 장착해야 합니다.

- 제어 패드는 6피트(1.8m) 미만의 높이에 설치해야 하며, 제어 패드는 창문이나 채광창 및 통합 전기 제품과 같은 공간에 설치하는 것이 좋습니다.
- 컨트롤 패드는 정품 VELUX INTEGRA® 제품과 함께 사용하도록 설계되었습니다.
- 해당 컨트롤 패드는 2등급 저전압 제품(3V 직류)입니다.
- 컨트롤 패드 FCC의 파트 15와 RSS-247의 IC 규칙을 준수합니다. 작동 시 다음 두 가지 조건이 적용됩니다. (1) 컨트롤 패드는 유해한 간섭을 일으키지 않으며, (2) 컨트롤 패드는 원치 않는 작동을 유발할 수 있는 간섭을 포함하여 수신된 모든 간섭을 수용해야 합니다.
- 컨트롤 패드 테스트를 거쳐 FCC 규정의 파트 15에 따라 클래스 B 디지털 장치에 대한 제한을 준수하는 것으로 확인되었습니다. 이러한 제한은 주거용 설비의 유해한 간섭으로부터 합리적인 보호를 제공하기 위해 고안되었습니다. 컨트롤 패드는 무선 주파수 에너지를 생성, 사용 및 방출할 수 있으며 지침에 따라 설치 및 사용하지 않을 경우 무선 통신에 유해한 간섭을 일으킬 수 있

습니다. 그러나 특정 설치에서 간섭이 발생하지 않음을 보장할 수 없습니다. 만약 컨트롤 패드로 인해 라디오 또는 TV 수신에 유해한 간섭이 발생하는 경우 컨트롤 패드를 꺾다가 켜서 확인할 수 있으며, 사용자는 다음 방법 중 하나 이상을 사용하여 간섭을 시정할 것을 권장합니다.

- 수신 안테나의 방향을 바꾸거나 재배치하시기 바랍니다.
- 컨트롤 패드와 수신기 사이의 간격을 늘리십시오.
- 도움이 필요하면 대리점이나 숙련된 라디오/TV 기술자에게 문의하시기 바랍니다. 규정 준수 책임이 있는 당사자에 의해 명시적으로 승인되지 않은 변경 또는 수정은 사용자의 컨트롤 패드 작동 권한을 무효화할 수 있습니다.
- FCC 방사선 노출 증명서: 컨트롤 패드는 통제되지 않은 환경에 대해 규정된 FCC RF 방사선 노출 제한을 준수합니다.
- 벽 스위치 인증 번호 앞에 있는 'IC:'라는 용어는 캐나다 산업 기술 사양이 충족되었음을 나타냅니다.

## 제품

- 컨트롤 패드는 실내에서만 사용이 가능합니다.
- 컨트롤 패드에는 RF(무선 주파수) 장치가 내장되어 있으며 금속 캐비닛 내부에서는 작동하지 않습니다.
- 전기 제품은 가정용 폐기물이 아닌 전자 폐기물에 대한 모든 지역 법규, 조례, 규칙 및 규정을 준수하여 폐기해야 합니다.
- 사용한 배터리는 가정용 쓰레기와 함께 폐기하지 말고 관련 국가 환경 규정에 따라 폐기해야 합니다. 올바르게 취급 및 재활용되지 않을 경우 배터리에는 유해할 수 있는 물질이 포함되어 있습니다.
-  가능한 경우 지역 당국의 배터리 폐기 장소를 사용하시기 바랍니다.
- 포장은 일반적인 가정용 쓰레기로 처리할 수 있습니다.
- 무선 주파수 대역: 2.4GHz.
- 무선 주파수 범위: 110야드(100m) 자유 필드 건물 구조에 따라 실내 범위는 약 10m(30ft)입니다. 그러나 철근 콘크리트, 금속 천장 및 강철 부재가 있는 석고 벽이 있는 구조물에서는 범위가 줄어들 수 있습니다.

- 배터리 기대 수명: 최대 1년.
- 채광창이 열려 있는 동안 레인 센서를 비활성화하면 건물 내부에 물이 들어갈 위험이 있습니다.
- 눈이나 얼음이 있는 경우, 채광창의 작동이 차단되어 채광창이 손상될 수도 있습니다.

## 유지 보수 및 서비스

- 컨트롤 패드는 최소한의 유지 보수를 필요로 합니다. 물에 희석한 소량의 가정용 세제를 사용해, 부드럽게 젖은 천으로 표면을 청소하시기 바랍니다.
- **주의:** 배터리를 잘못된 유형으로 교체할 경우 폭발 위험이 있습니다.
- 기술적인 질문이 있는 경우 VELUX 판매 회사에 문의하거나, [www.velux.com](http://www.velux.com)에서 전화번호 목록을 참조하시기 바랍니다.



io-homecontrol®는 설치가 간편한 고급 보안 무선 기술을 제공합니다. io-homecontrol® 라벨이 부착된 제품은 상호 통신 작용을 통해 편리함을 제공하며 보안 및 에너지 절약을 향상시킵니다.

[www.io-homecontrol.com](http://www.io-homecontrol.com)

<b>AR:</b> VELUX Export (VELUX A/S) + 45 4516 7885	<b>ES:</b> VELUX Spain, S.A.U. 91 509 71 00	<b>NO:</b> VELUX Norge AS 22 51 06 00
<b>AT:</b> VELUX Österreich GmbH 02245/32 3 50	<b>FI:</b> VELUX Suomi Oy 0207 290 800	<b>NZ:</b> VELUX New Zealand Ltd. 0800 650 445
<b>AU:</b> VELUX Australia Pty. Ltd. 1300 859 856	<b>FR:</b> VELUX France 0806 80 15 15 Service gratuit + prix appel	<b>PL:</b> VELUX Polska Sp. z o.o. (022) 33 77 000 / 33 77 070
<b>BA:</b> VELUX Bosna i Hercegovina d.o.o. 033/626 493, 626 494	<b>GB:</b> VELUX Company Ltd. 01592 778 225	<b>PT:</b> VELUX Portugal, Lda 21 880 00 60
<b>BE:</b> VELUX Belgium (010) 42.09.09	<b>HR:</b> VELUX Hrvatska d.o.o. 01/5555 444	<b>RO:</b> VELUX România S.R.L. 0268-402740
<b>BG:</b> ВЕЛУКС България ЕООД 02/955 99 30	<b>HU:</b> VELUX Magyarország Kft. (06/1) 436-0601	<b>RS:</b> VELUX Srbija d.o.o. 011 20 57 500
<b>CA:</b> VELUX Canada Inc. 1 800 88-VELUX (888-3589)	<b>IE:</b> VELUX Company Ltd. 01 848 8775	<b>SE:</b> VELUX Svenska AB 042/20 83 80
<b>CH:</b> VELUX Schweiz AG 062 289 44 45	<b>IT:</b> VELUX Italia s.p.a. 045/6173666	<b>SI:</b> VELUX Slovenija d.o.o. 01 724 68 68
<b>CL:</b> VELUX Export (VELUX A/S) + 45 4516 7885	<b>JP:</b> VELUX-Japan Ltd. 0570-00-8141	<b>SK:</b> VELUX Slovensko, s.r.o. (02) 33 000 555
<b>CN:</b> VELUX (CHINA) CO. LTD. 0316-607 27 27	<b>KR:</b> VELUX Export (VELUX A/S) + 45 4516 7885	<b>TR:</b> VELUX Çatı Pencereleri Ticaret Limited Şirketi 0 216 302 54 10
<b>CZ:</b> VELUX Česká republika, s.r.o. 531 015 511	<b>LT:</b> VELUX Lietuva, UAB (85) 270 91 01	<b>UA:</b> ТОВ "ВЕЛЮКС Україна" (044) 2916070
<b>DE:</b> VELUX Deutschland GmbH 040 / 54 70 70	<b>LV:</b> VELUX Latvia SIA 67 27 77 33	<b>US:</b> VELUX America LLC 1-800-88-VELUX
<b>DK:</b> VELUX Danmark A/S 45 16 45 16	<b>NL:</b> VELUX Nederland B.V. 030 - 6 629 629	
<b>EE:</b> VELUX Eesti OÜ 621 7790		

[www.velux.com](http://www.velux.com)